

Организация шин собственных нужд

~380В

~380В

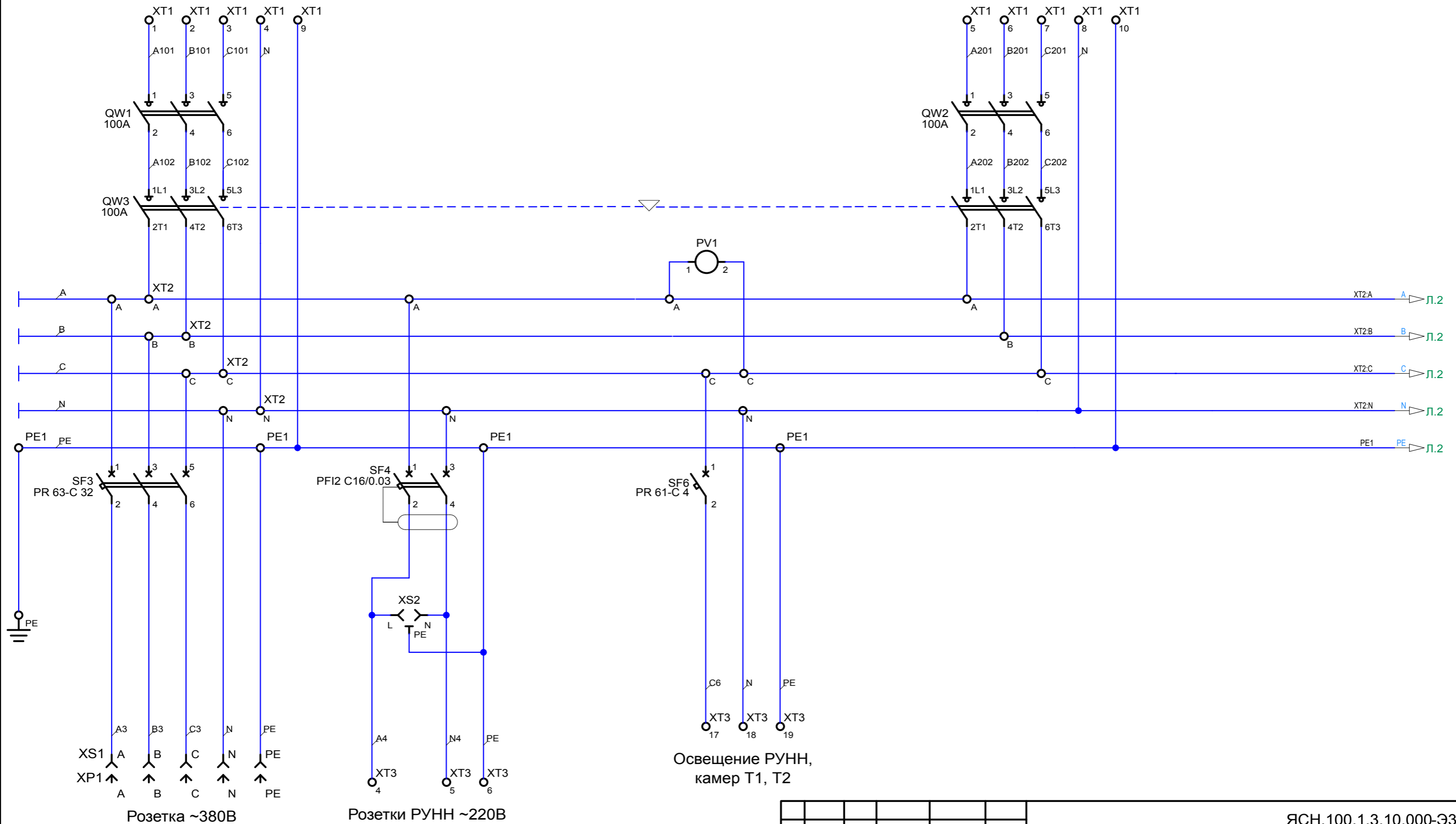

Розетка ~380В

Розетки РУНН ~220В

Освещение РУНН, камер Т1, Т2

Согласовано

Взам. инв. №	
Подпись и дата	
Инв. № подл.	

						ЯСН.100.1.3.10.000-Э3				
						ОАО "Рыбинская городская электросеть". Замена оборудования трансформаторной подстанции №11.				
Изм.	Кол.уч.	Лист	№ докум.	Подпись	Дата	РУ-0,4 кВ. Цепи ящика собственных нужд.		Стадия	Лист	Листов
Разраб.	Сахно							Р	1	7
Провер.										
Т.контр.										
ГИП										
Н.контр.										
Утв.						Схема электрическая принципиальная		 ООО "ЯЭТЗ"		

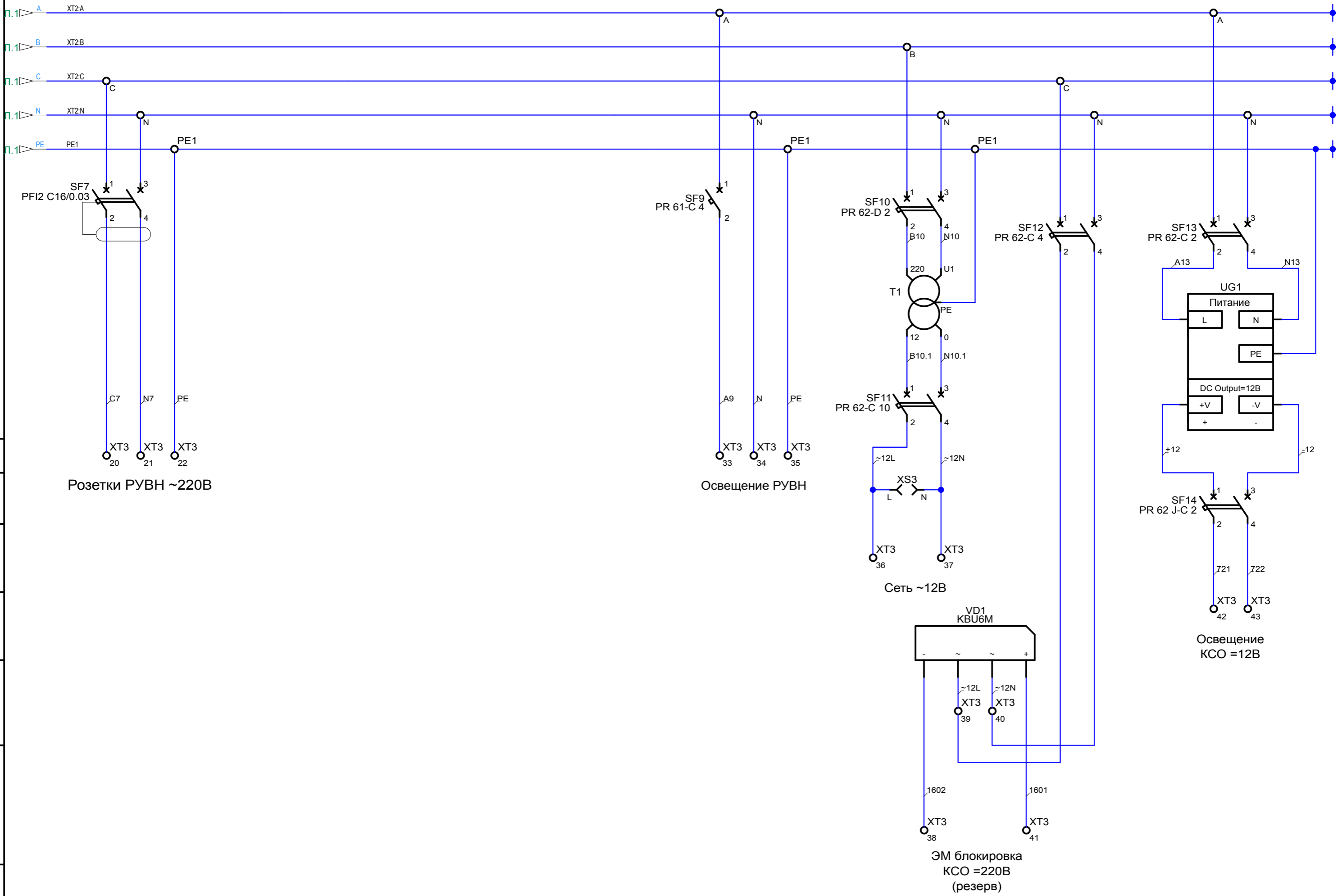

Согласовано				
Изм. № подл.	Взам. инв. №	Подпись и дата		

Изм	Лист	№ докум.	Подпись	Дата

ЯСН.100.1.3.10.000-Э3

Дверь релейного отсека

PV1
B72П 450 В-1.5

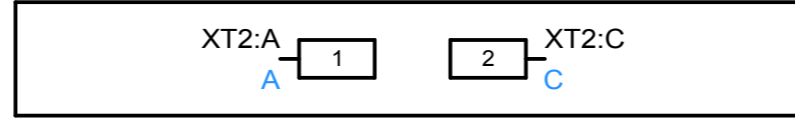

Согласовано			
Инв. № подл.	Подпись и дата	Взам. инв. №	

						ЯСН.100.1.3.10.000-Э4			
						ОАО "Рыбинская городская электросеть". Замена оборудования трансформаторной подстанции №11 (г Рыбинск, ул. Глеба Успенского, д.2А).			
Изм	Кол.уч.	Лист	№ докум.	Подпись	Дата	РУ-0,4 кВ. Цепи ящика собственных нужд.	Стадия	Лист	Листов
Разраб.	Сахно						Р	3	7
Провер.									
Т.контр.									
ГИП									
Н.контр.						Схема электрических соединений	 ООО "ЯЭТЗ"		
Утв.									

Монтажная панель

QW1
BH102-3P-100A

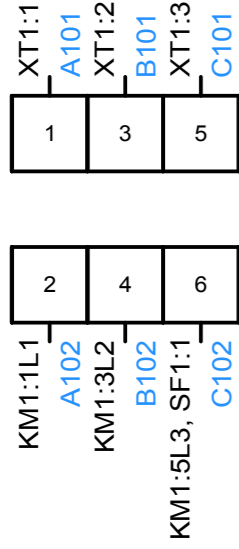

QW2
BH102-3P-100A

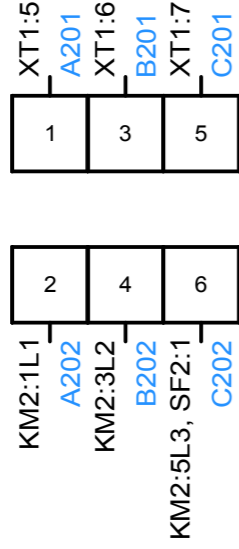

QW3
tb-s-100-3p-rev

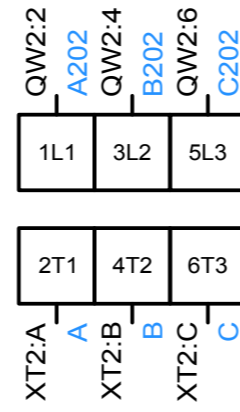
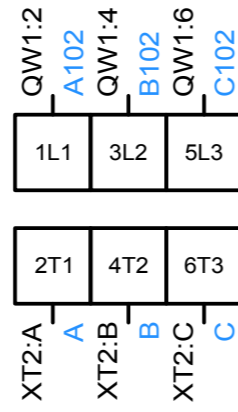

SF3
PR 63-C 32

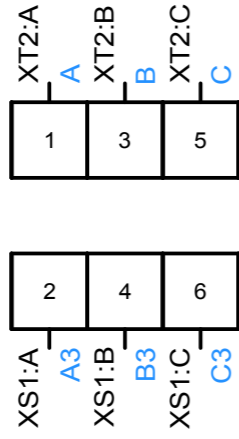

SF4
PFI2 C16/0.03

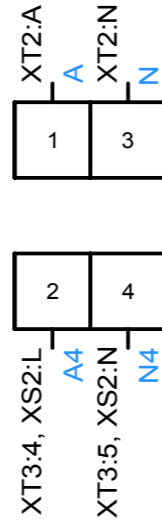

SF6
PR 61-C 4



SF7
PFI2 C16/0.03

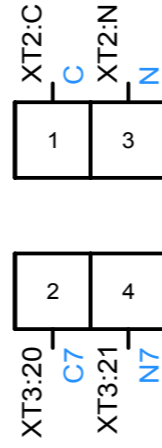

SF9
PR 61-C 4



SF10
PR 62-D 2

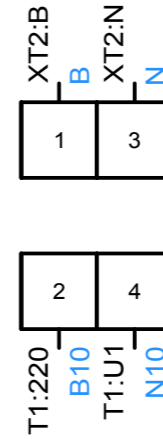

Согласовано

Взам. инв. №

Подпись и дата

Инв. № подл.

Изм.	Лист	№ докум.	Подпись	Дата

ЯСН.100.1.3.10.000-Э4

Лист

4

Монтажная панель

SF11
PR 62-C 10

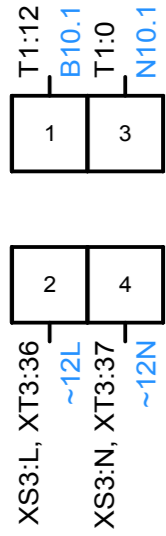

SF12
PR 62-C 4

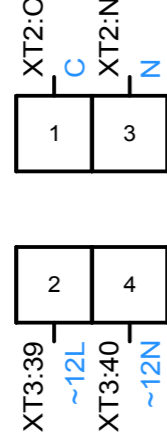

SF13
PR 62-C 2

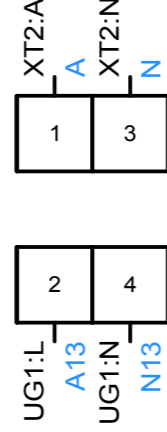

SF14
PR 62 J-C 2

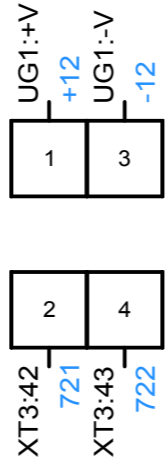

T1
OCM1-0,25 У3 220/12

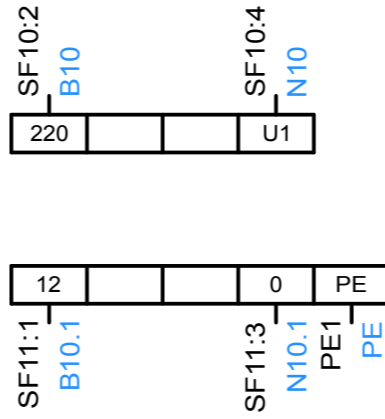

UG1
APS-100-12BM

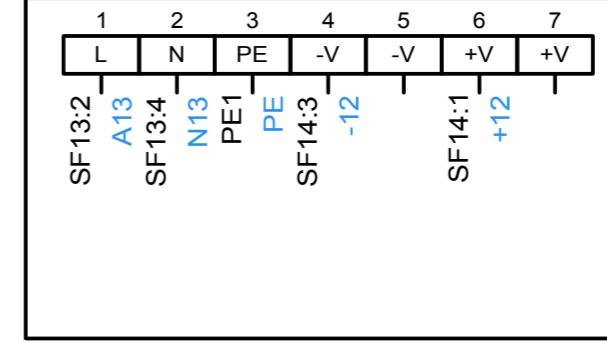

Клеммник XT3

VD1
KBU6M

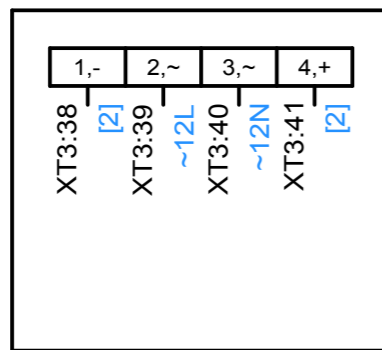

XS1
Розетка 125 3P+PE+N 32A

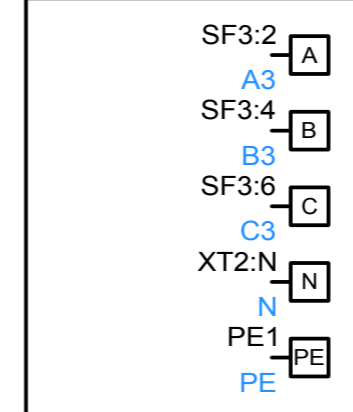

Правая стенка ЯСН

XS2
Розетка 2П+3_IP54_16A

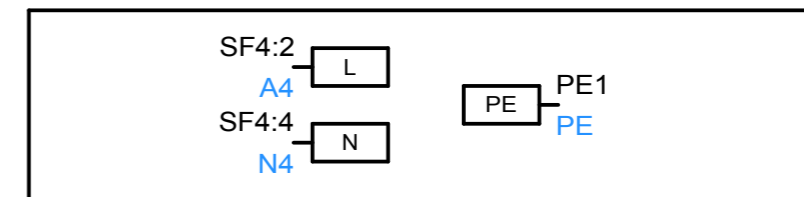

XS3
Розетка РШ-1-10 А 42 В

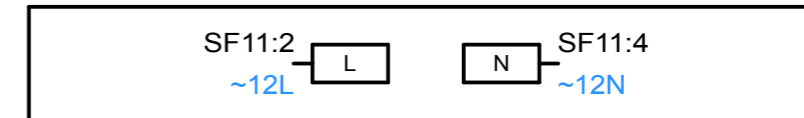

Согласовано

Взам. инв. №

Подпись и дата

Инв. № подл.

Изм.	Лист	№ докум.	Подпись	Дата

ЯСН.100.1.3.10.000-Э4

Лист

5

Копировал

Формат А3

ХТ1

	1	A101		QW1:1
	2	B101		QW1:3
	3	C101		QW1:5
	4	N		XT2:N
	9	PE		PE1:
	5	A201		QW2:1
	6	B201		QW2:3
	7	C201		QW2:5
	8	N		XT2:N
	10	PE		PE1:

Согласовано

Инв. № подл.	Подпись и дата	Взам. инв. №			

Изм	Лист	№ докум.	Подпись	Дата

ЯСН.100.1.3.10.000-Э4

Лист

6

ХТЗ

1			
2			
3			
4	A4		SF4:2
5	N4		SF4:4
6	PE		PE1:
7			
8			
9			
10			
11			
12			
13			
14			
15			
16			
17	C6		SF6:2
18	N		XT2:N
19	PE		PE1:
20	C7		SF7:2
21	N7		SF7:4
22	PE		PE1:
23			
24			
25			
26			
27			
28			
29			
30			
31			
32			
33	A9		SF9:2
34	N		XT2:N
35	PE		PE1:
36	~12L		SF11:2
37	~12N		SF11:4
38	1602		VD1:-
SF12:2	39	~12L	VD1:~
SF12:4	40	~12N	VD1:~
	41	1601	VD1:+
	42	721	SF14:2
	43	722	SF14:4

Согласовано

Инва. № подл.	Подпись и дата	Взам. инв. №	

Изм	Лист	№ докум.	Подпись	Дата

ЯСН.100.1.3.10.000-Э4