

- 1. Неправильности рабочей плоскости бортов - не более 2 мм
- 2. Сварные швы по ГОСТ 5264-80 и ГОСТ 11534-75. Электроды - Э-42 ГОСТ 9467
- 3. Предельные отклонения размеров: Н14, М14: ± 1/2
- 4. Размеры для справок.

2427-200-00-СБ				Испр. Магел М-6
Борт торцевой				209
Исполн. Истомин				Исполн. Истомин
Провер. Борова				Борисов



Формы	Зоны	№	Обозначение	Наименование	кол	Прим
				Документация		
			2427.200.00.СБ	Сборочный чертеж		
				Детали		
✓	А3	1	2427.200.01	Лист передний	1	+
✓	А3	2	2427.200.02	Лист внутренний	1	
✓	А3	3	2427.200.03	Бобылики	3	
	А4	4	2427.200.04	Ребро	3	
	Б.ч	5	2427.200.05	Лист упорный	2	
				Лист 12 бл 19903-74 Ст 3 бл 14637-79 70x100 148 бл		
	А4	6	2427.200.06	Лист боковой	2	
	А4	7	2427.200.07	Лист	2	
	А4	8	2427.200.08	Ребро	2	
	А4	9	2427.200.09	Проушина	4	
	Б4	10	2427.200.10	Уголок		
				Уголок Б-75x75x8 ГОСТ 8509-93 Ст 3 сб. ГОСТ 535-2005 L=100		2x0,9=1,8 кг

Шаб. и подл. Подп. и дата

Шаб. и подл.	Подп. и дата	Взам. инв.	Минв. инв.	Минв. инв.	Подп. и дата
Шаб.	Инт. Рузаев	№ док	Подп.	Дата	
Разраб.	Лодкин	Экз.			
Проб.					
Нач. отд.	Тидаткин	Тид			
Н.ком.					
Утв.					

2427.200.00

Борт торцевой

Лист	Лист	Листов
		1
п.о.		
Баррелсдо		



2427.200.01

12.5

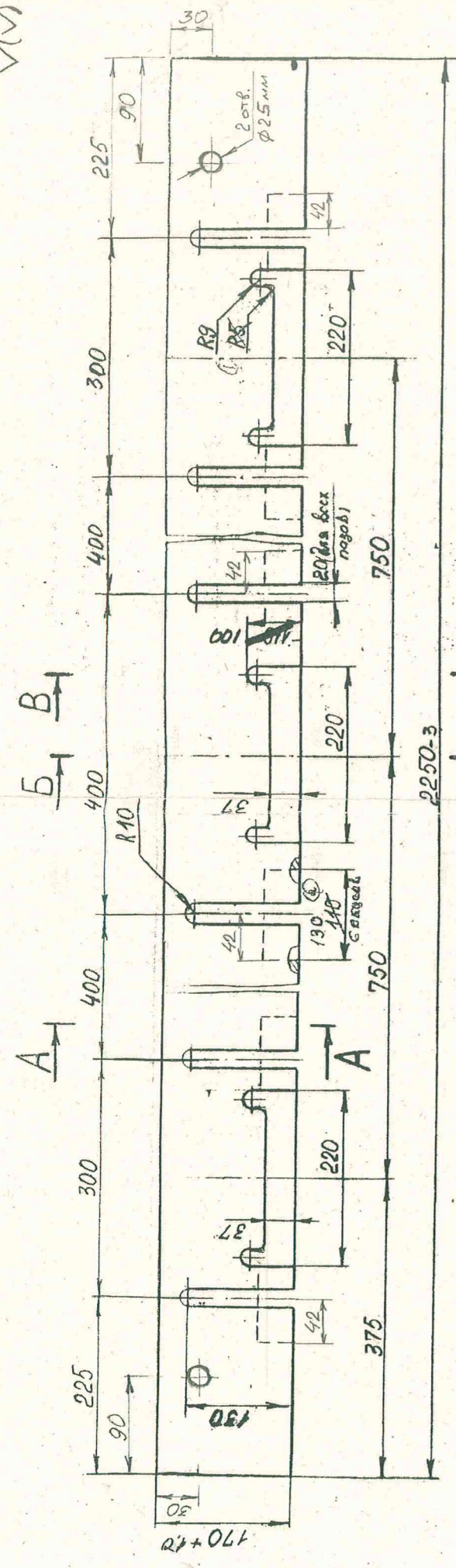

А-А  
В-В

A-A  
M1:1

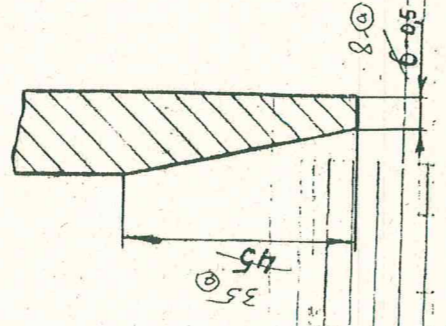

B-B  
M1:1

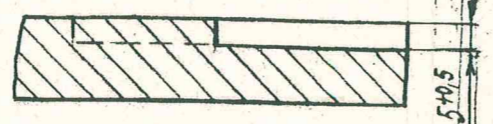

B-B  
M1:1



- 1\* Размер для справок
- 2. Неуказанные пред. откл. размеров: Н17, Н17, ±1.5
- 3. Допуск расстояния между шпильками ±1мм

①	201	Разработ	Аллу	25.04.79	2427.200.01	Лист	Масса	М-6	
②	202	Чек	Аллу	25.04.79		44	1:5		
203						Лист передний	Лист	п.о.	
204						Лист	Баррикада		

Шкала: 1:1  
Масштаб: 1:1  
Содержит: 4 листа  
Всего: 4 листа  
Итого: 4 листа



2427.200.02

12,5 √(M)

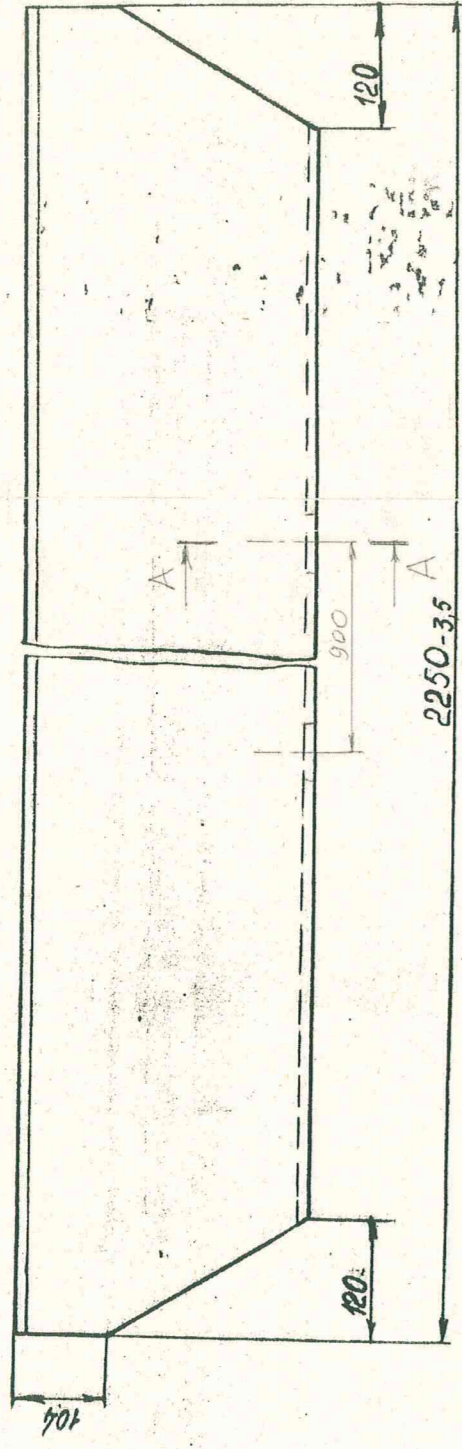
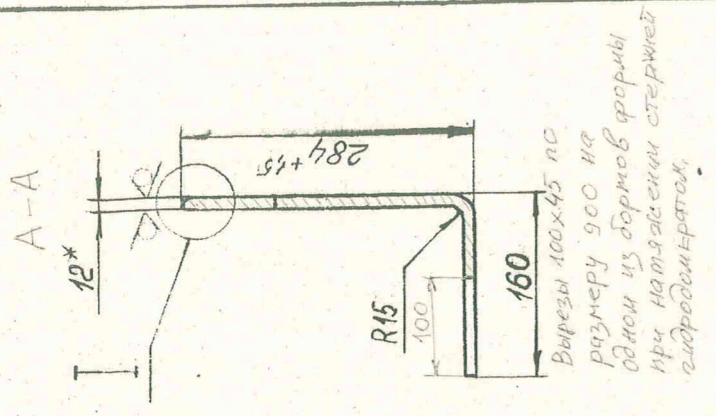

I  
M 1:1

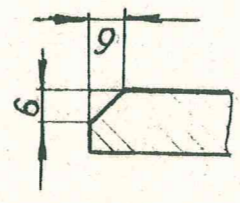

1\* Размеры для справок  
2 Неукрепленные края: ширина 17,  $\frac{1}{2}$

Изм/лист	№ док.	Подп.	Дата	Изм	Масса	M-6
Разработчик	Будилова	Т.В.	2004		91,2	1:5
Проб.	Морозов	В.В.		Лист	Листов	7
Т. кон.				п.о.		
Нач. отд.	Плещинский			Баррикада		
Инж. центр				формат	A3	
Умб						

2427.200.02

Лист 2 из 7

Лист 12 ГОСТ 19903-74  
Ст 3 ГОСТ 4637-79



ЭУ 0000 4010

В

12.5/√M

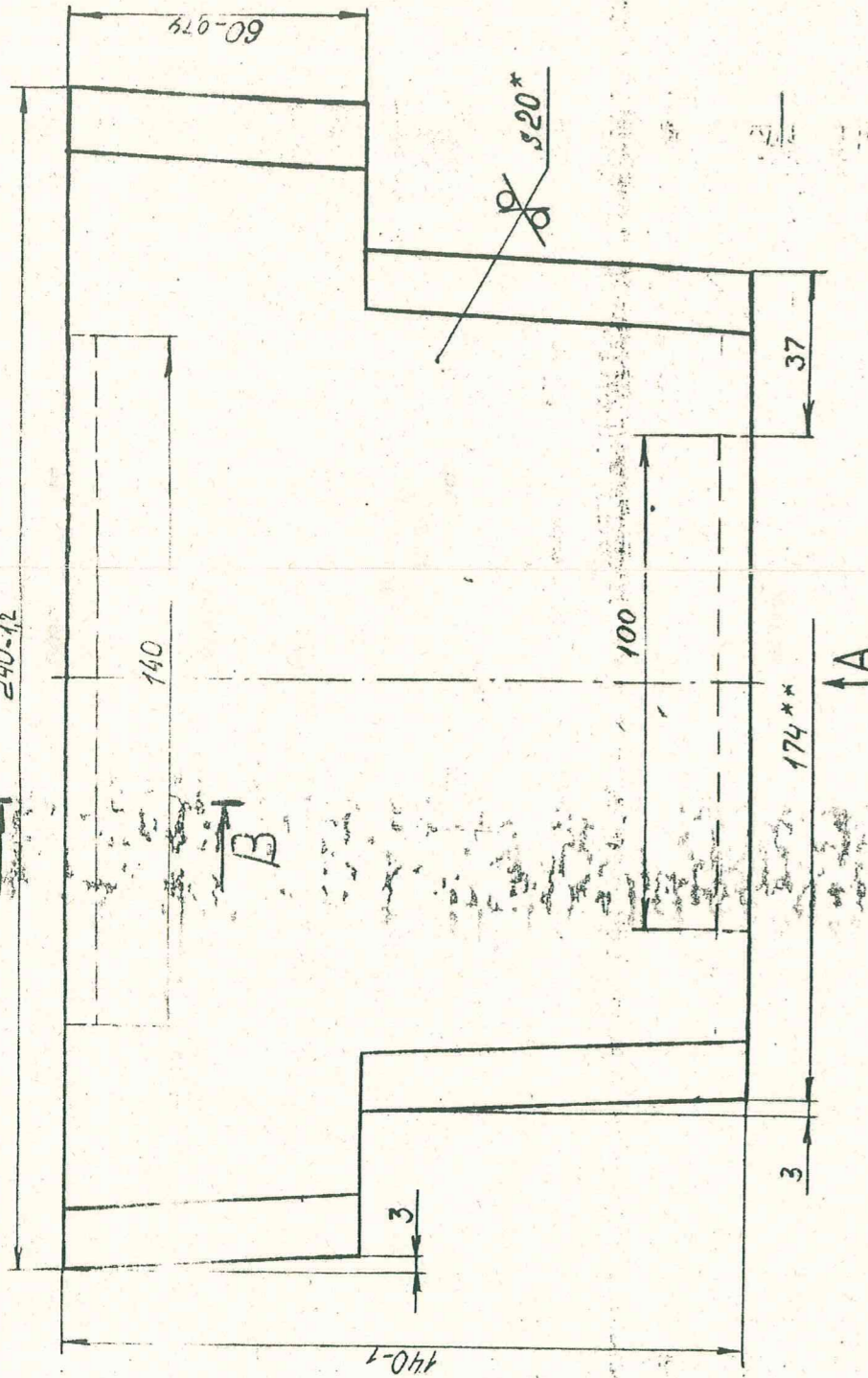

Вид А

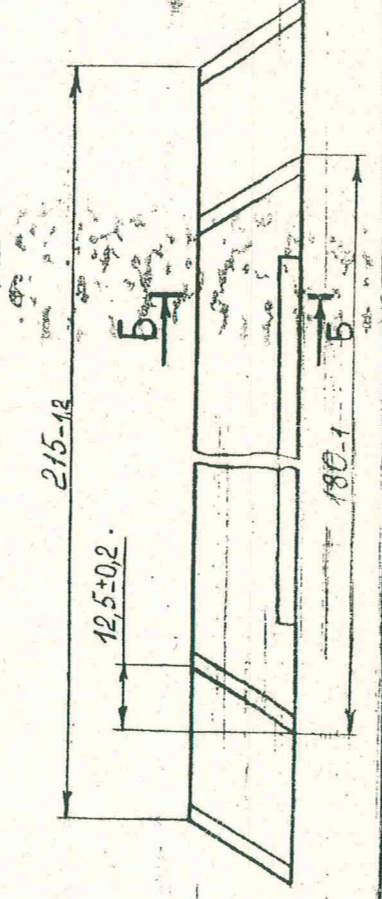

1\*Размер для справок

2. Пред. откл. размеров:  $h14; \pm \frac{t2}{2}$

Исполн.	Масла	М-5
Провер.	Масла	5,3 1:1
Нач. отд.	Масла	Масла: 1:1
Нач. отд.	Масла	п.о.
Умб	Масла	Баррикада
Лист	20 ГОСТ 19903-74	
Стр.	Стр. 3 ГОСТ 4637-79	
№ док.	Подп. Дата	
Разработчик	Борис 2008	
Провер.	Модуль	
Т. код		
Нац. отд.	Технический	
Нач. отд.		
Умб		

2427.200.03

Бобышка

Масла М-5  
5,3 1:1  
Масла: Масла: 1:1  
п.о.  
Баррикада

Исполн. Подп. и дата  
Провер. Подп. и дата  
Нач. отд. Подп. и дата  
Умб



2427.200.04

125/121

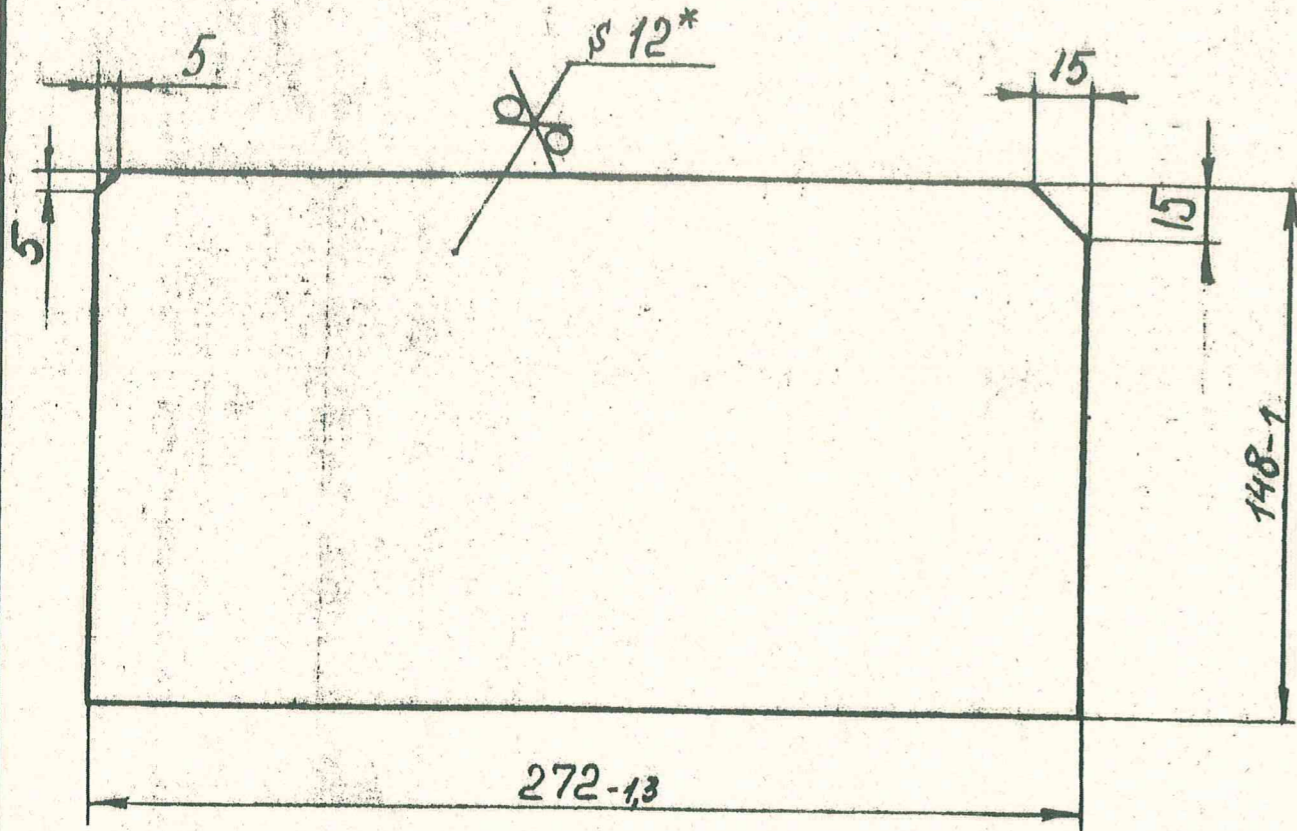

\*Размер для справок

2427.200.04

Ребро

Лист Масса М-8

3,8 1:2

Лист: Листов: 1

п.о. Баррикада

Лист 12 ГОСТ 19903-74 Ст 3 ГОСТ 14637-79

Имя, номер, дата, подпись, дата, номер, дата, подпись, дата

Имя	Лист	№ док.	Подп.	Дата
Баррера	Буднова	Зуб		22.02.90
Проб.	Подинг	Зуб		
Т. контр.				
Нач. отд.	Тиблаткин			
Н. контр.				
Утв.				



2427.200.04

12,5 / (M)

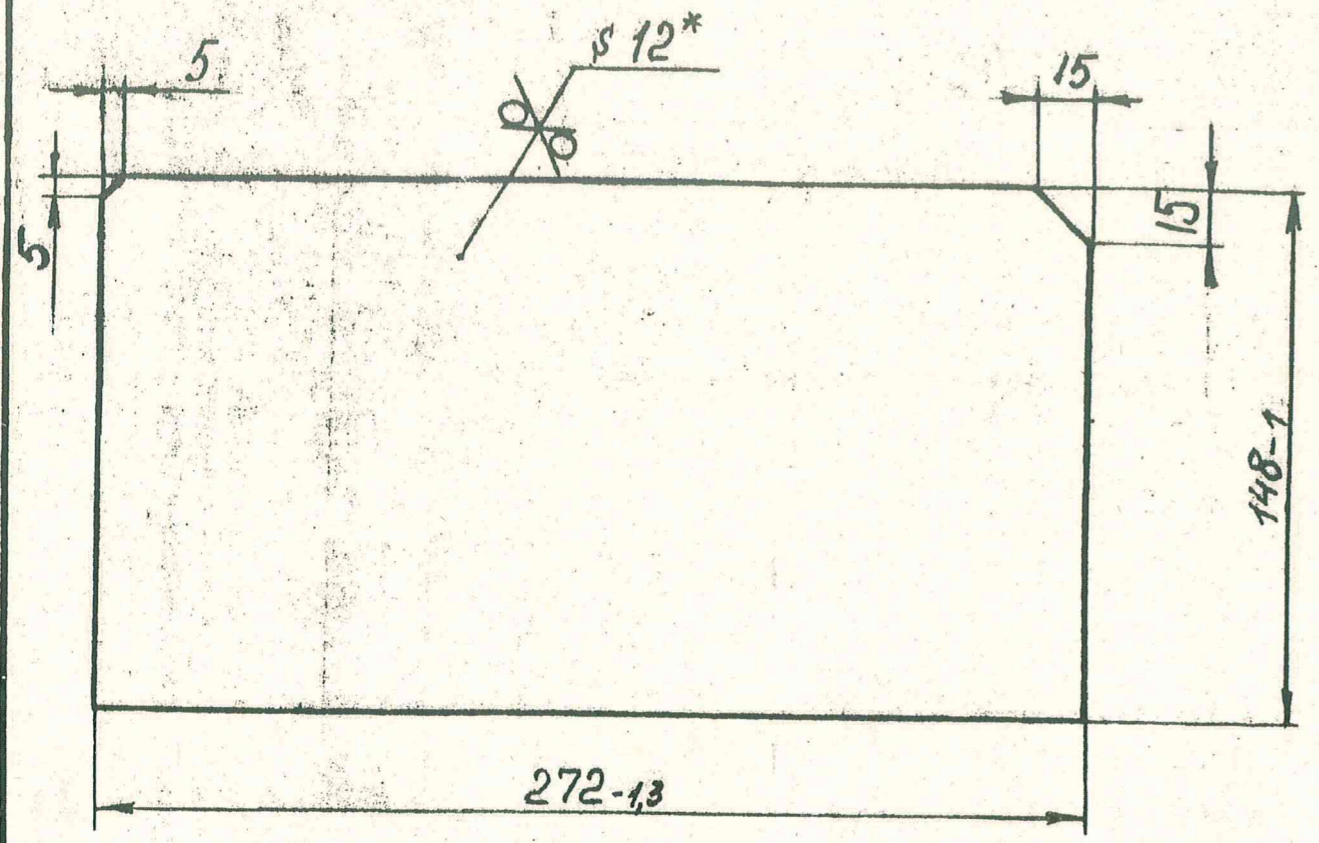

\*Размер для справок

2427.200.04

Ребро

Лист	Масса	М-б
	3,8	1:2
Лист:	Листов:	
п.о.		
Баррикада		

Лист 12 ГОСТ 19903-74  
Ст 3 ГОСТ 14637-79

Имя, М. Подп. и дата

Имя	М. Подп.	Дата
Барраб. Биднова	Зуб	22.02.90
Пров. Лодич	Зуб	
Т. Контр.		
Нач. отд.	Тиблаткин	
Н. Контр.		
Утв.		



2427.200.06

12,5 (✓)

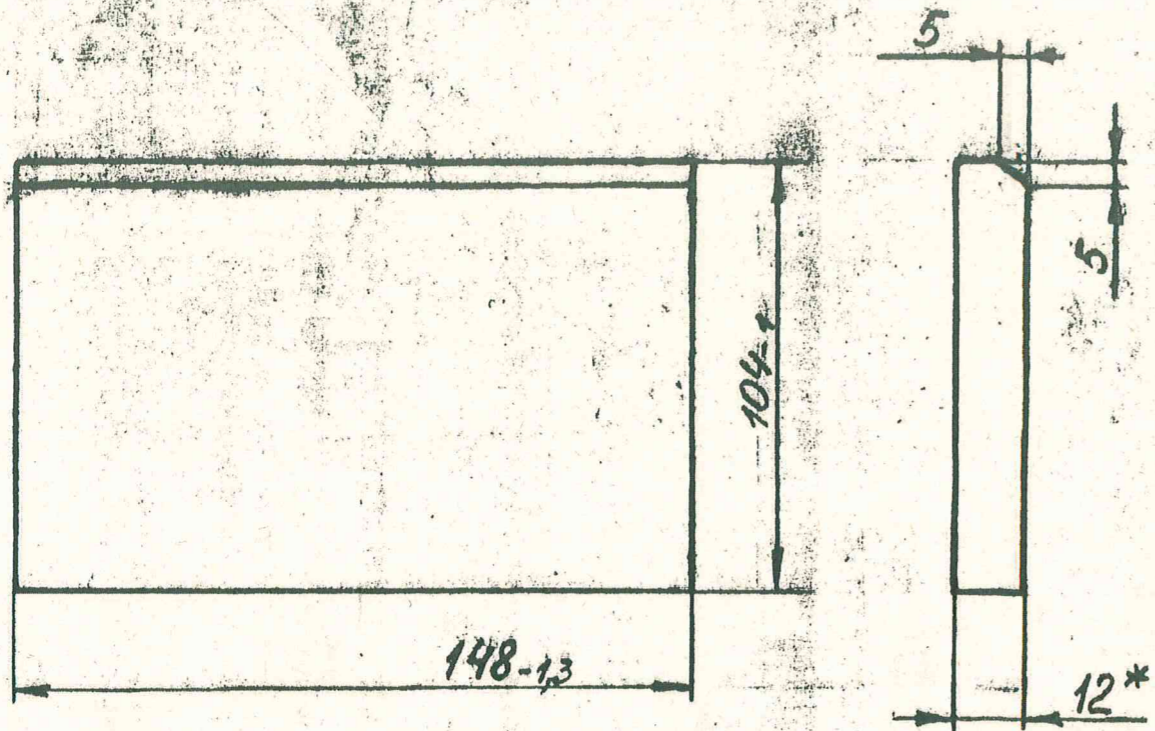

\*Размер для справок

2427.200.06

Изм.	Лист	№ док.	Подп.	Дата	Лист	Масштаб	19-6
					1,4	1:2	
Разраб.	Бибнова	Тиб	220290	Лист боковой		Лист:	Листов: 1
Проект	Модинг	Тиб				п.о.	
Т. контр.						Баррикода	
Нач. отд.	Тиботкин	Тиб		Лист 12 ГОСТ 19903-74			
Н. контр.				Стр 3 ГОСТ 14637-79			
Умв							

Изм. Лист Подп. и дата



2427.200.07

12,5 / (✓)

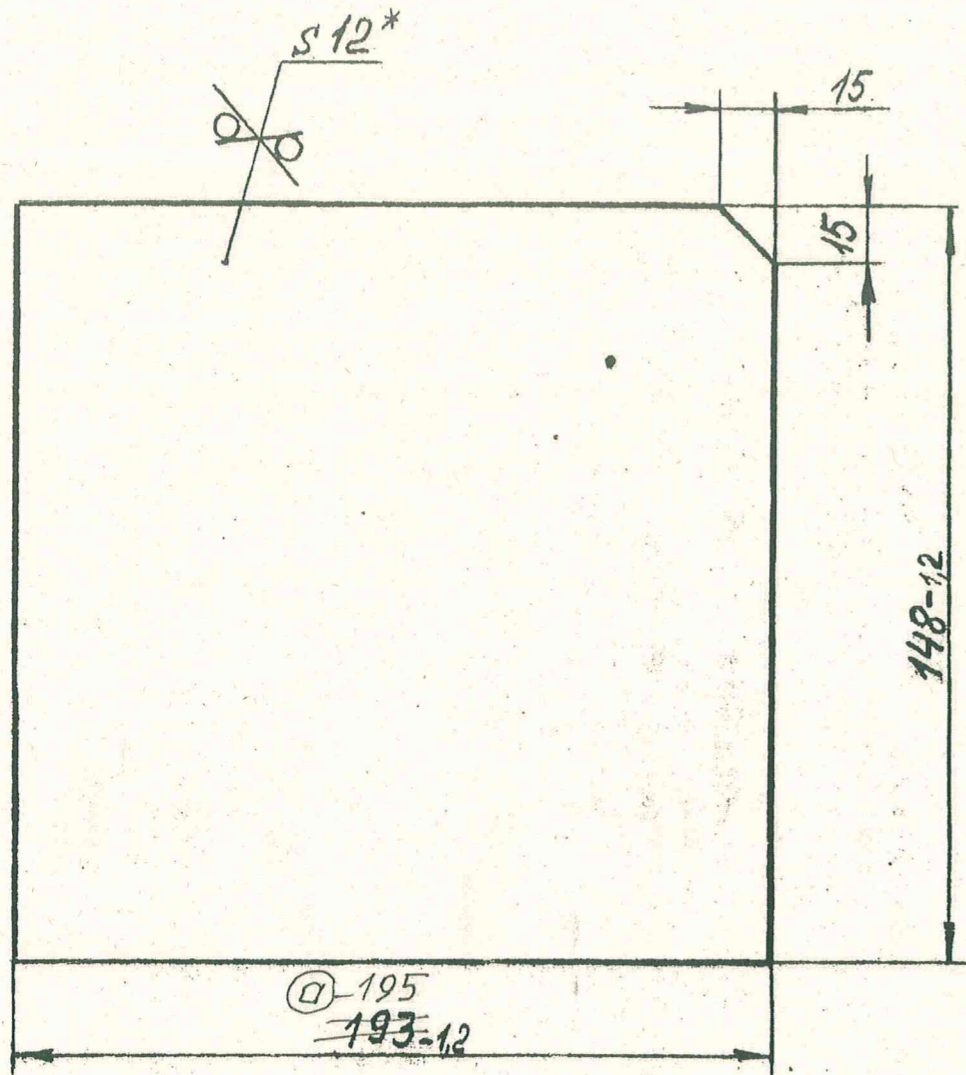

\*Размер для справок

№, лист, подл. и дата

2427.200.07

д	шт.	Рузав	27.10.06
Изм. лист	№ док.	Подп.	Дата
Разраб.	Буднова	Буд	22.02.90
Проб.	Модинг	Удир	
Т. контр.			
Нач. отд.	Тиботкин	Т	
Н. контр.			
Утв.			

Лист

Лист	Масса	М-б
	2,7	1:2
Лист:	Листов:	4
п.о.		
Баррикада		

Лист 12 ГОСТ 19903-74  
Ст 3 ГОСТ 14637-79



2427.200.08

125/125 (✓)

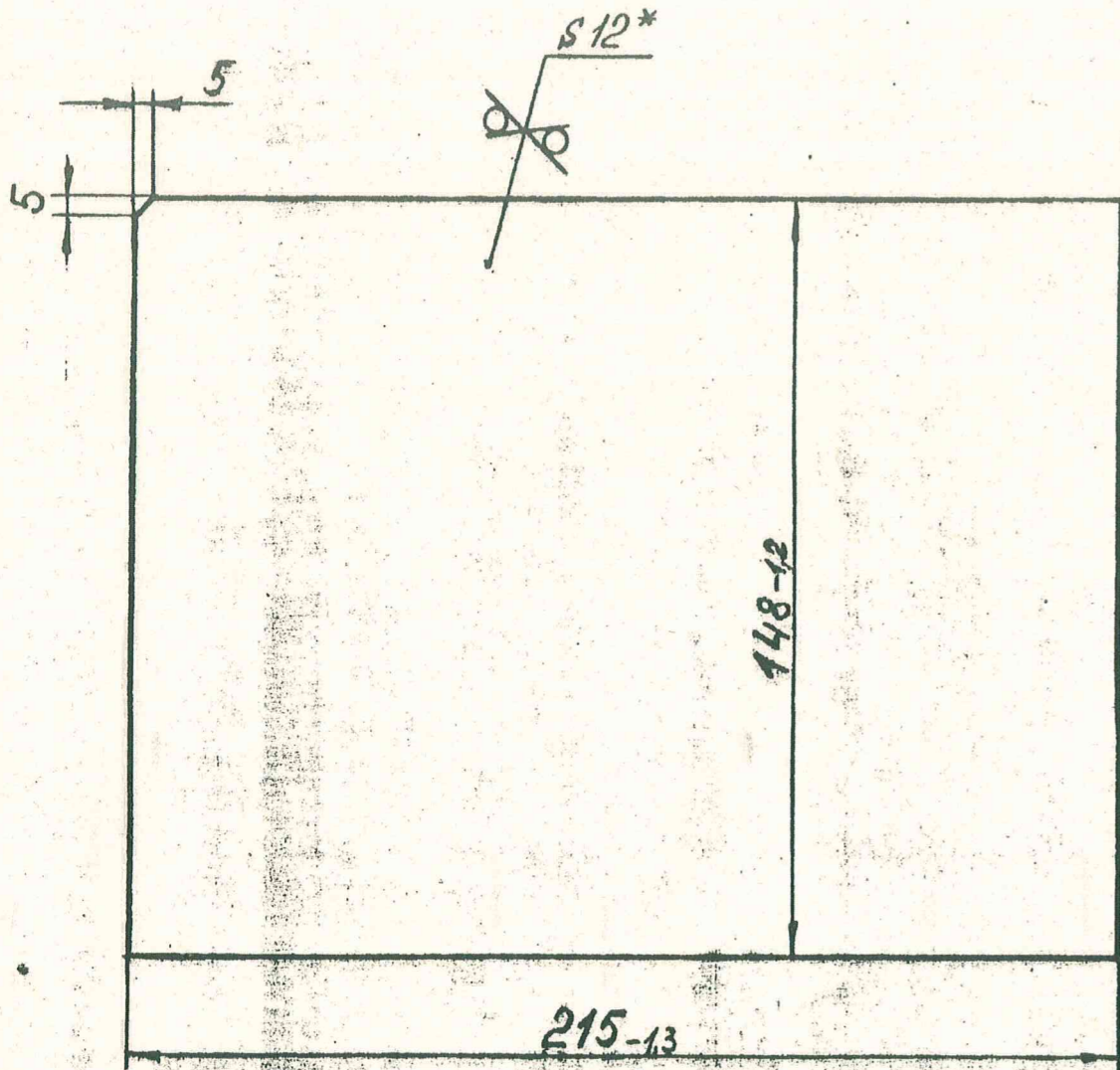

\*Размер для справок

2427.200.08

Ребро

Лист Маса М-5

3,0 1:2

Лист: Листов: 1

п.о. Баррикада

Лист 12 ГОСТ 19903-74 Ст 3 ГОСТ 14637-79

Инв. № подл. и дата Изм. № Инв. № подл. и дата

Лист	№ док.	Подп.	Дата
В. Барраб.	Б. Ч. Б. Н. О. В. А.	Л. С. Б.	22.02.98
Проб.	Л. О. Б. И. Н. Г.	Л. С. Б.	
Т. Контр.			
Нач. отд.	Т. И. Д. О. Т. К. И. Н. Г.	Л. С. Б.	
Н. контр.			
Умб.			



2427.200.09

1:2 (✓)

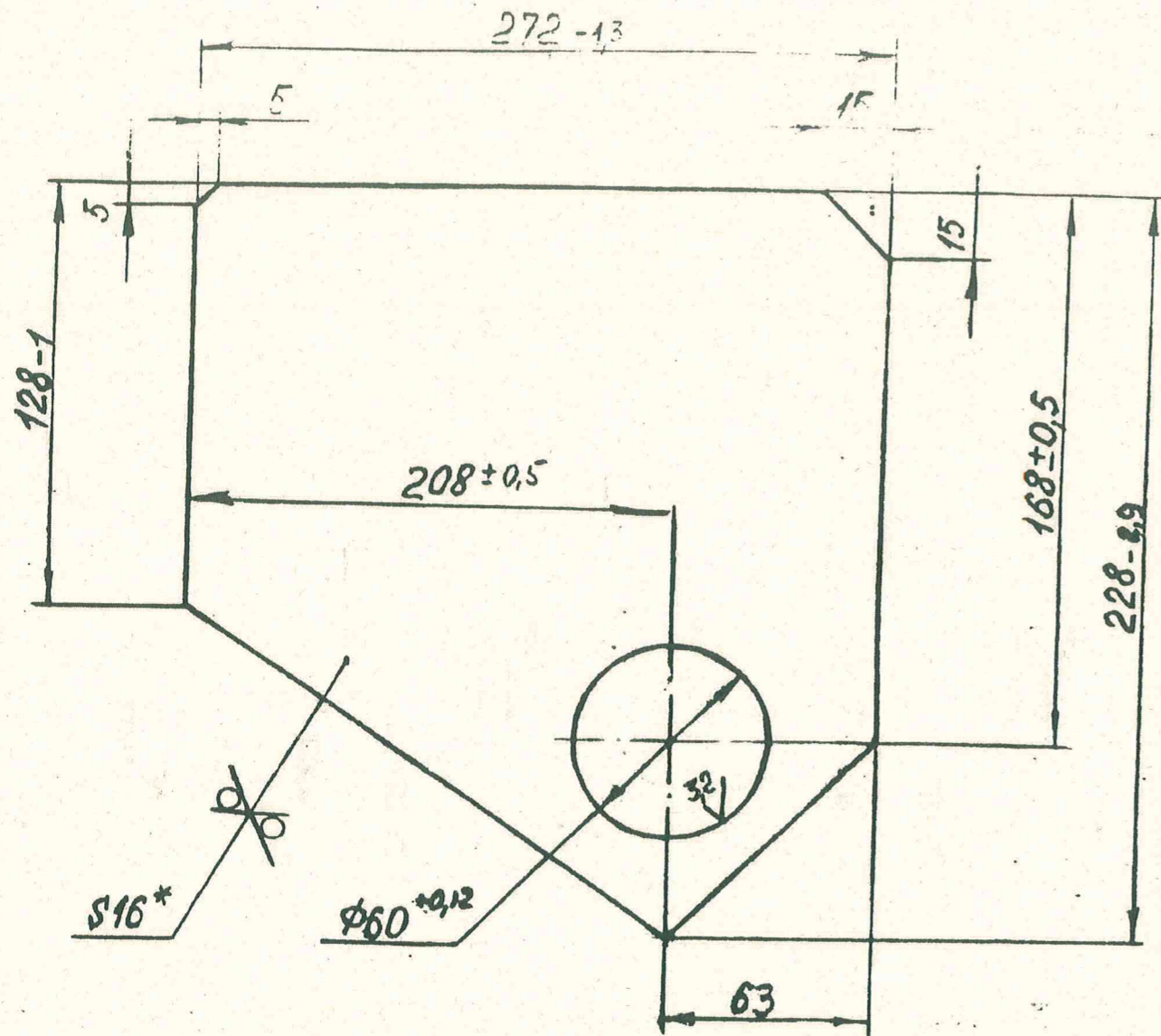

\* Размер для справок

2427.200.09

Лист	№ док	Подп	Дата
разрб	Буднова	11.5	12.02.90
Проб	Лодкин		
Т. кон.			
Нач. отд.	Тидоткин		
Н. кон.			
И. кон.			

Проушина

Лист	Масса	М-б
	7.4	1:2
Лист	Листов	
п.о.		
Барригада		

Лист 16 ГОСТ 9903-74  
Ст 3 ГОСТ 14637-79

Учв. и подп. Подп. и дата