

+Rozvádzač

L1 3+N+PE, AC 380/220V, 50Hz, TN-S

L1
L2
L3

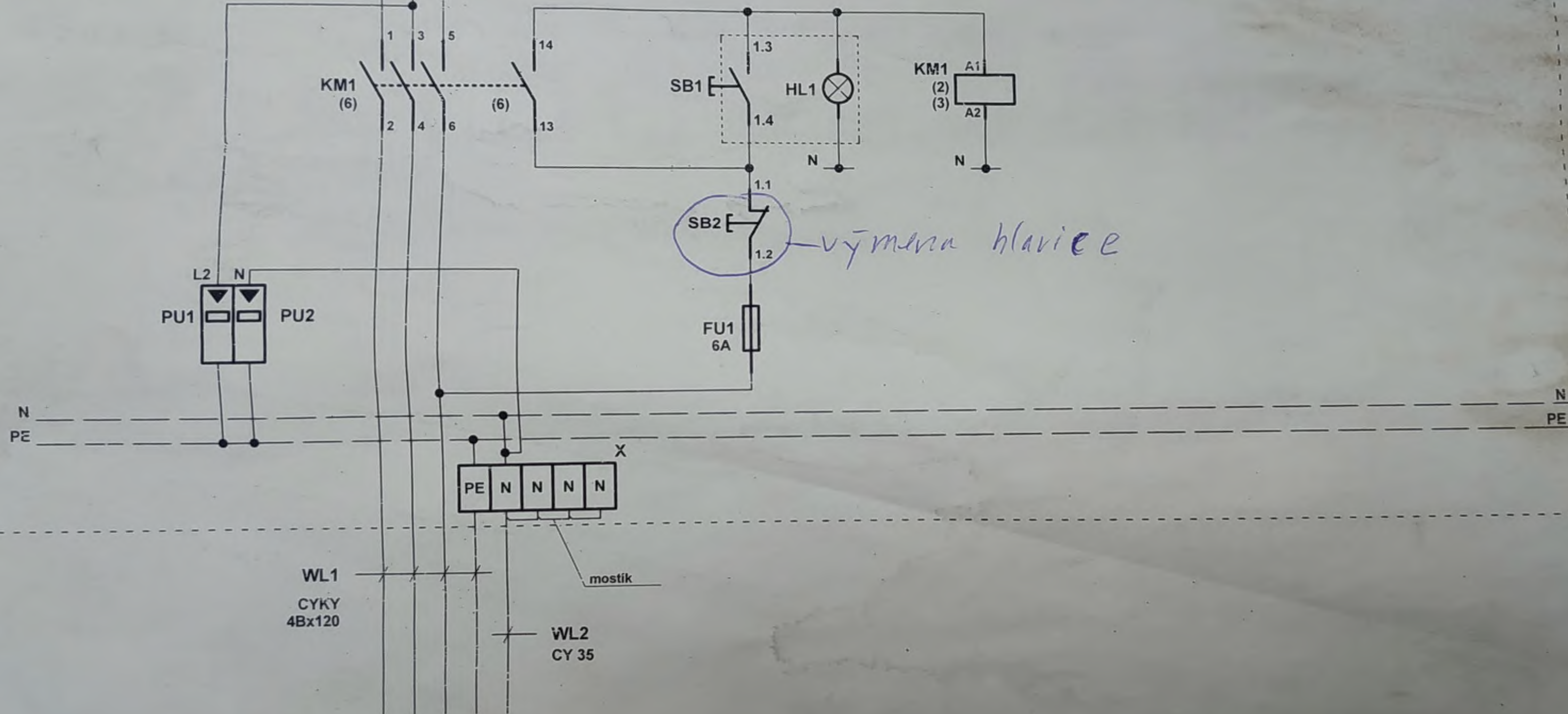

výmena hlavice

Hlavný prívod

<p>IPECON Žilina, s.r.o. Dolné Rudiny 43/8209 010 01 Žilina Tel.: +421 41 707340 Fax: +421 41 7073455</p>	Odberateľ: KONŠTRUKTA Industry, a.s. Zákazka: TRIPLEX, Dneprošina	Vypracoval: Ing. Lubomír HVOLKA Schválil: Jaroš Jaroščiak	Archivné číslo: I-E-001-2006 Dátum: 22.02.2006	Funkčná referencia: +Prevádzka
	Projekt: Temperačná stanica - 10 okruhová	Výkres: Hlavné napájanie stanice a ovládanie	Mierka: Zmena:	List 6 z počtu 65

+Rozvádzač

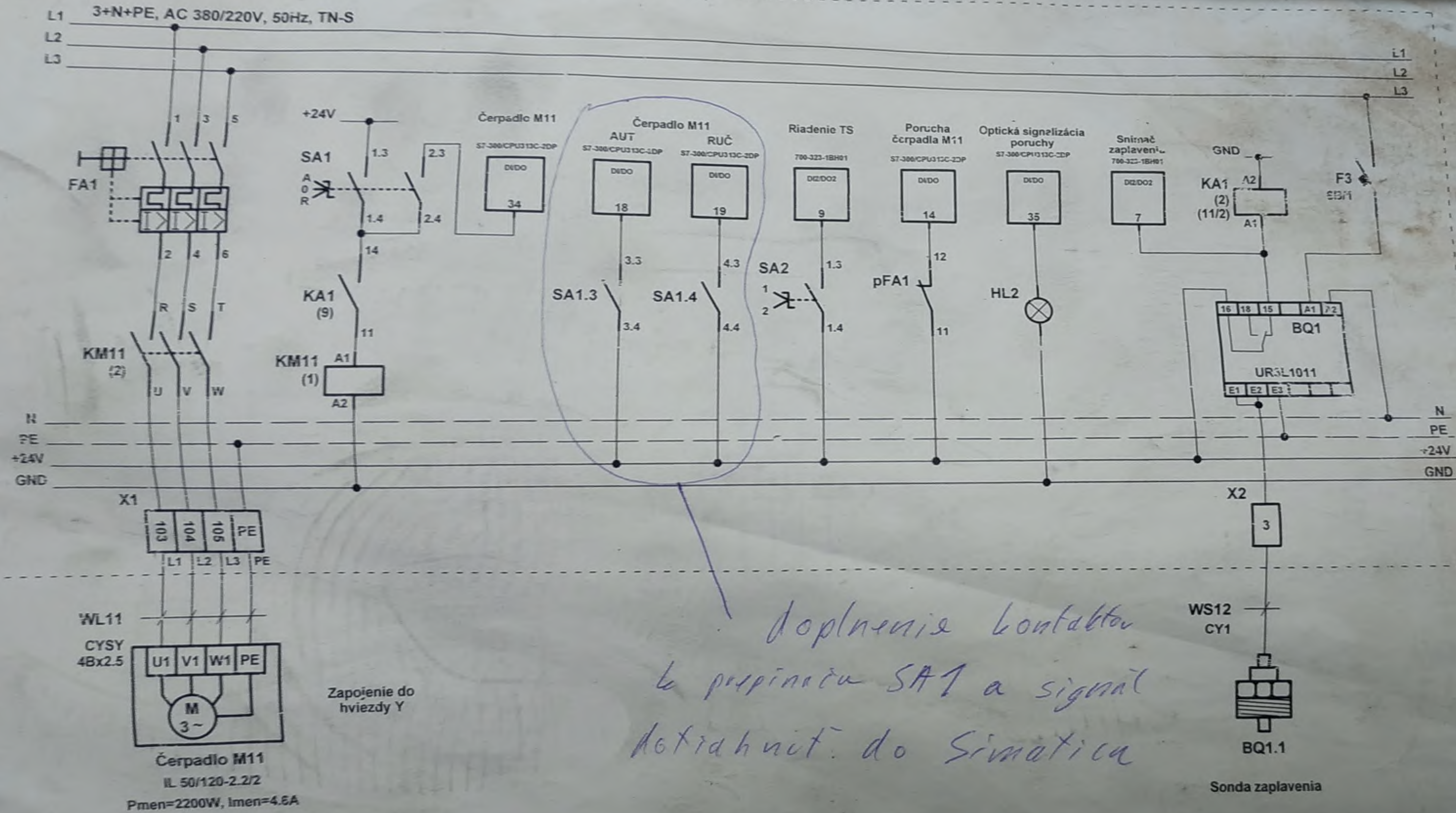

*doplnenie kontaktov
 k prepínaču SA1 a signál
 dotiahnuť do Simaticu*

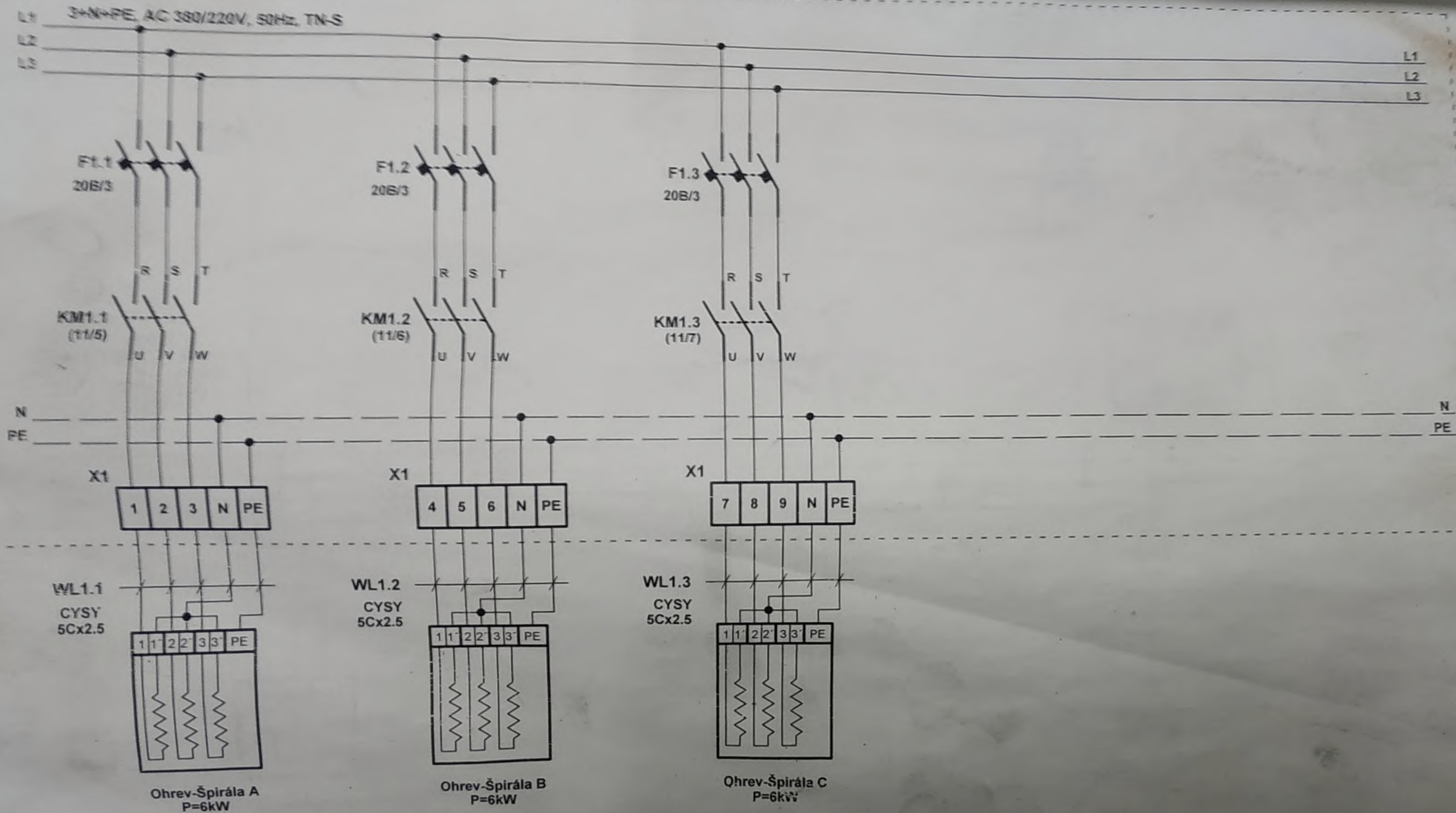

+Rozvádzač

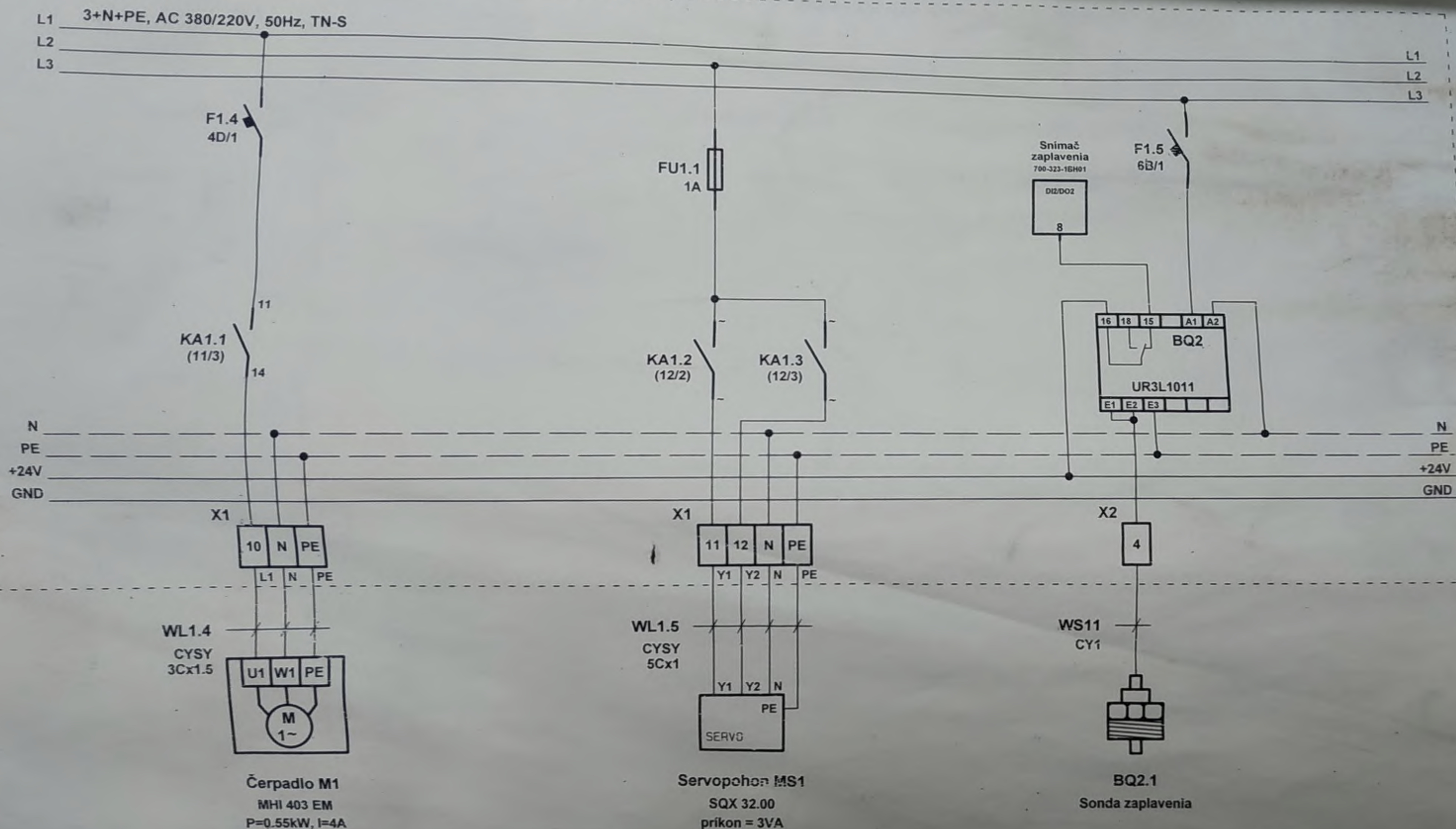

IPECON Žilina, s.r.o.
 Dolné Rudiny 43/8209
 010 01 Žilina
 Tel.: +421 41 7073400
 Fax: +421 41 7073455

Odberateľ: KONŠTRUKTA Industry, a.s.
 Zákazka: TRIPLEX, Dneprošina
 Projekt:
Temperačná stanica - 10 okruhová

Vypracoval: Ing. Ľubomír HVOĽKA
 Schválil: Jaroslav JAROŠČIAK
 Výkres:

Archivné číslo: I-E-001-2006
 Dátum: 22.02.2006

Funkčná referencia: +Prevádzka
 Mierka:
 Zmena:
 List 10 z počtu 65

Okruh č.:1, Hlava horná
Zapojenie čerpadla a servopohonu

+Rozvádzač

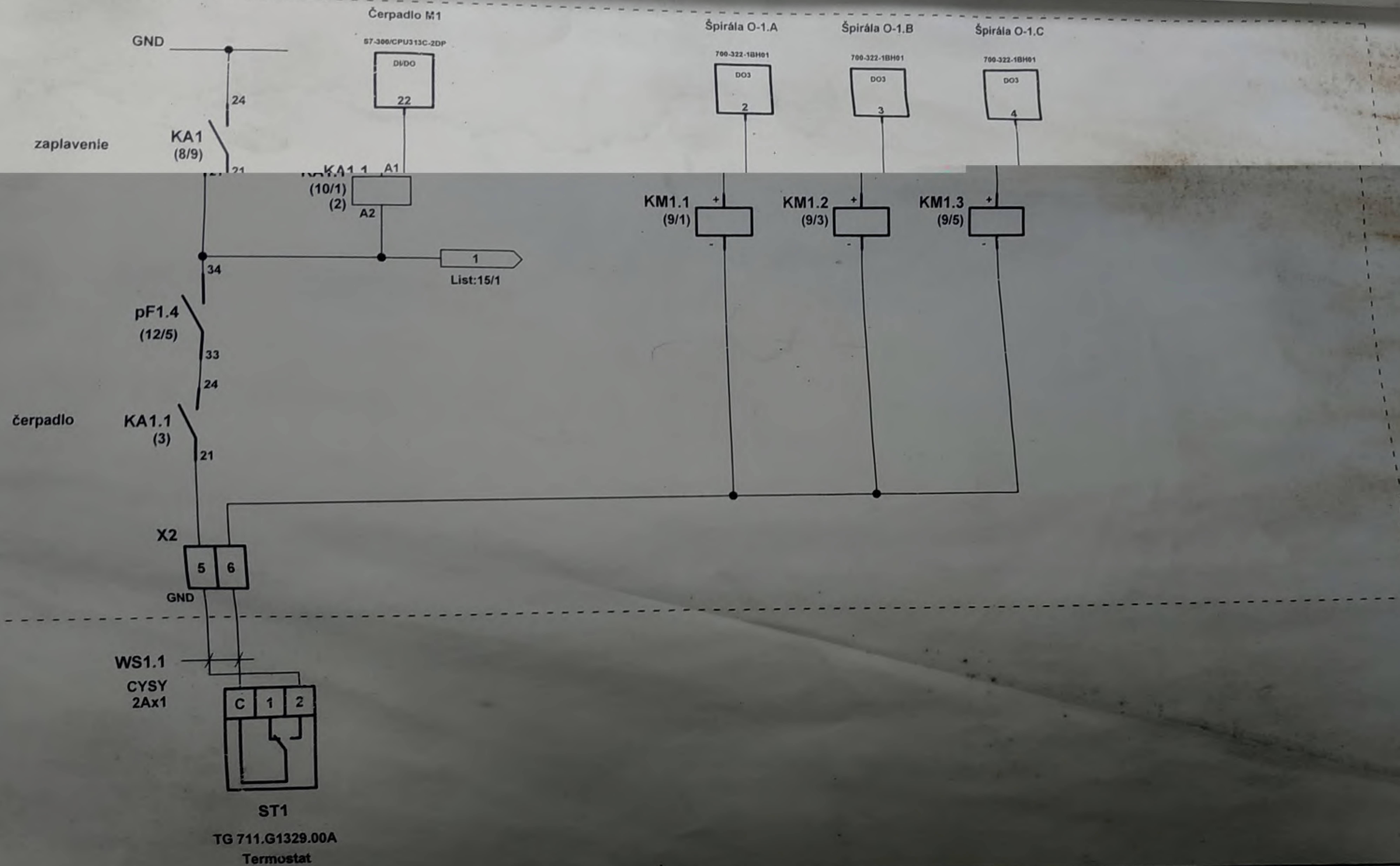

+Rozvádzač

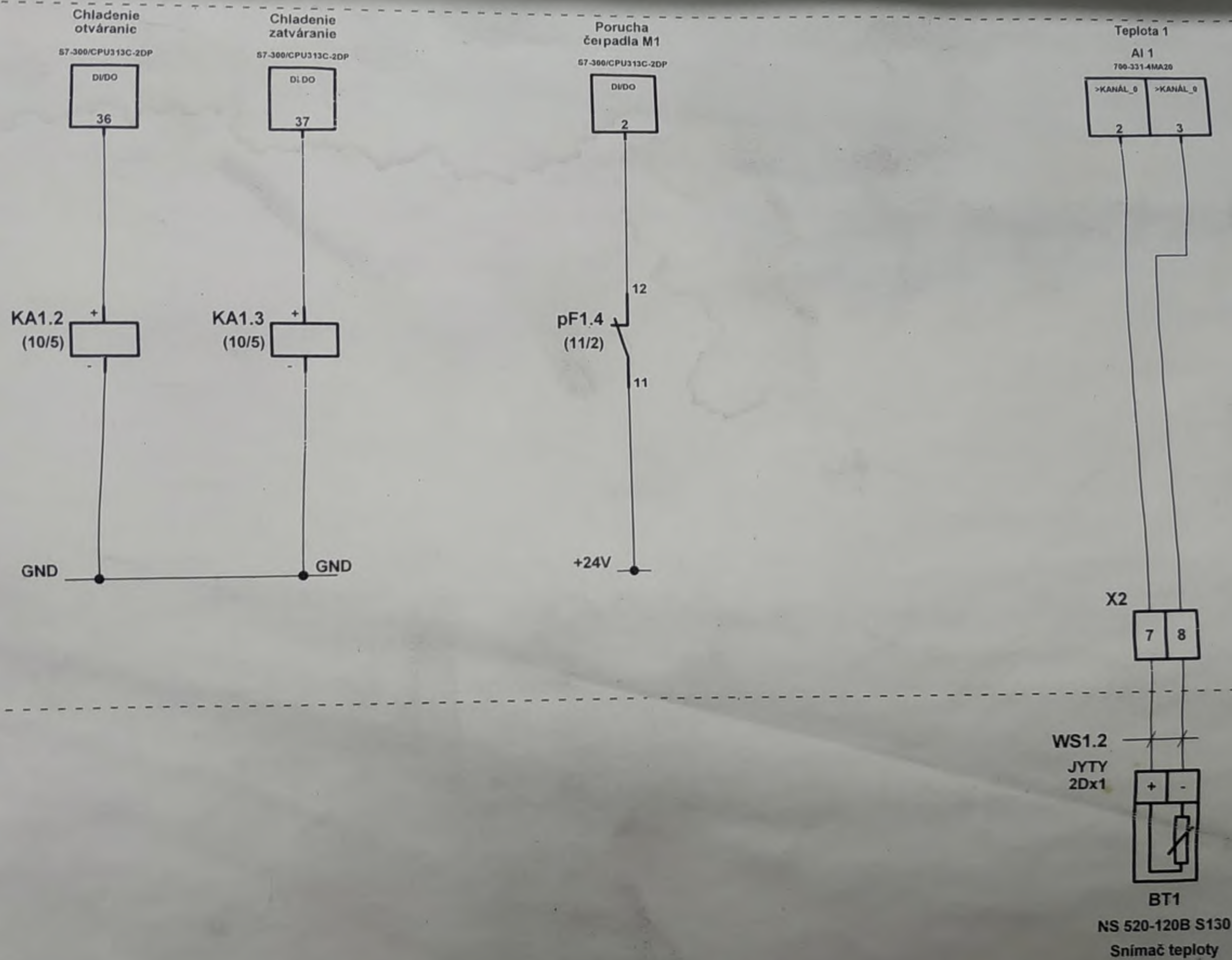

 IPECON Žilina, s.r.o. Dolné Rudiny 43/8209 010 01 Žilina Tel.: +421 41 7073400 Fax: +421 41 7073455	Odberateľ: KONŠTRUKTA Industry, a.s. Zákazka: TRIPLEX, Dneprošina	Vypracoval: Ing. Lubomír HVOLKA Schválil: Jaroslav JAROŠČIAK	Archívne číslo: I-E-001-2006 Dátum: 22.02.2006	Funkčná referencia: +Prevádzka	
	Projekt: Temperačná stanica - 10 okruhová	Výkres: Okruh č.:1, Hlava horná Digitálne vstupy a výstupy, Analógové vstupy	Mierka:	Zmena:	List 12 z počtu 65

L1 3+N+PE, AC 380/220V, 50Hz, TN-S

L2
L3

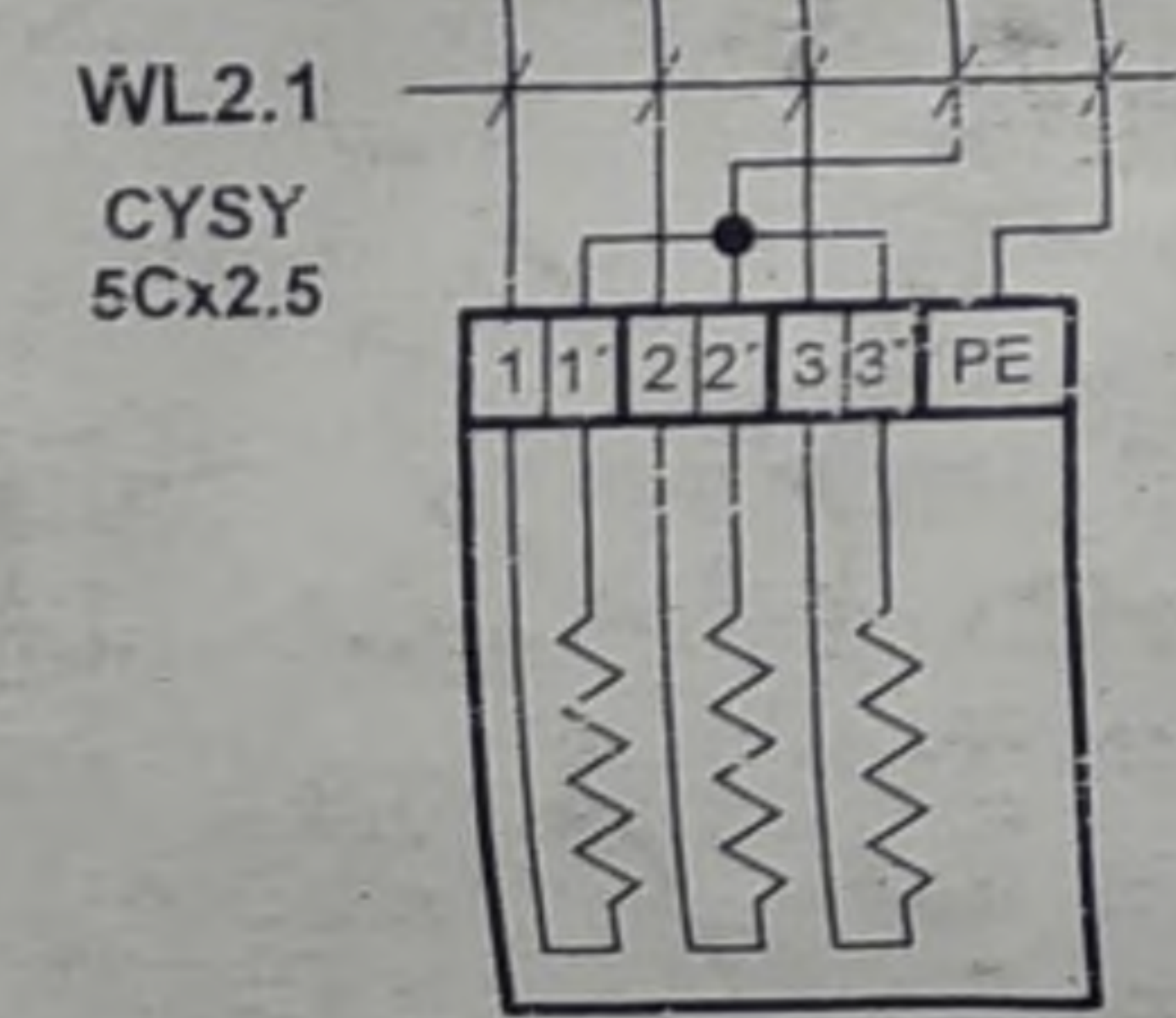
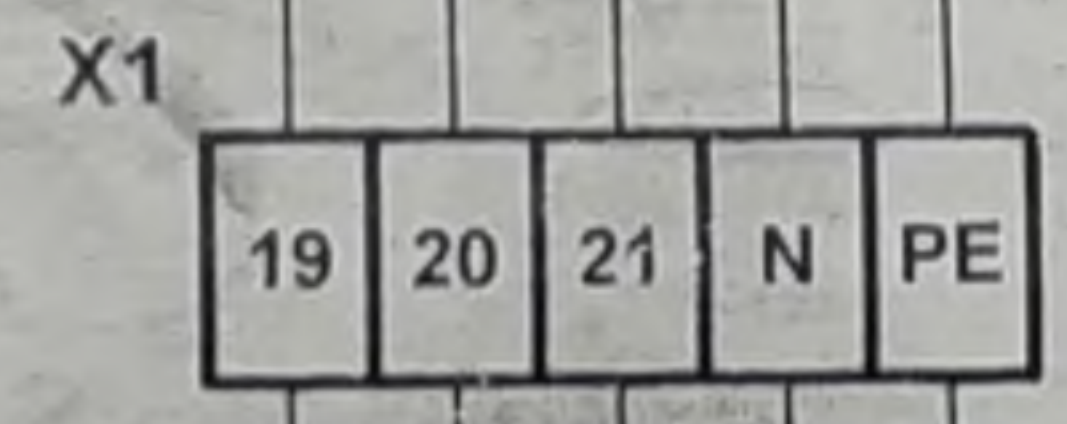
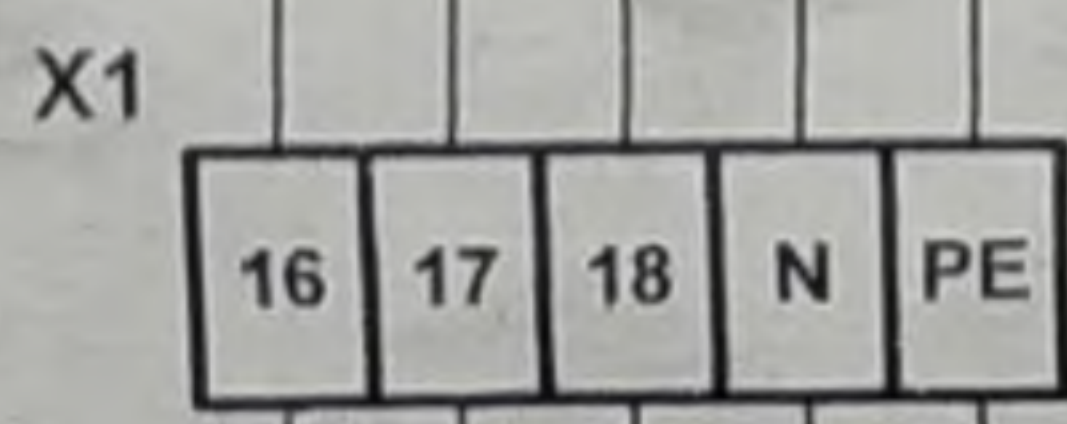
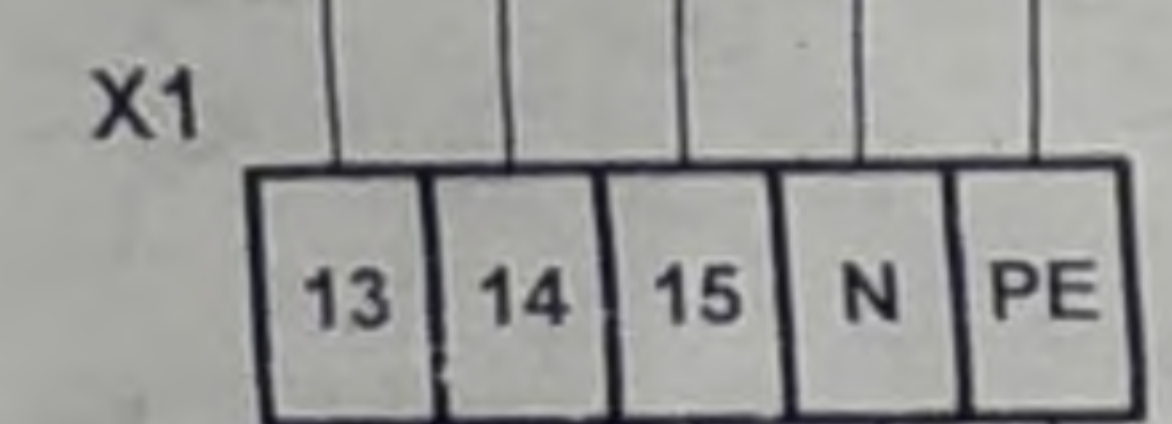
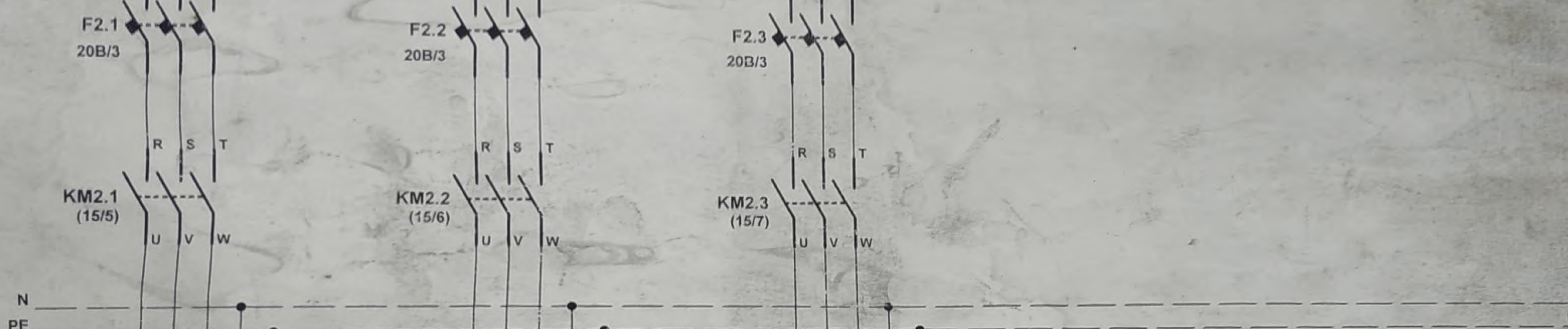

Ohrev-Špirála A
P=6kW

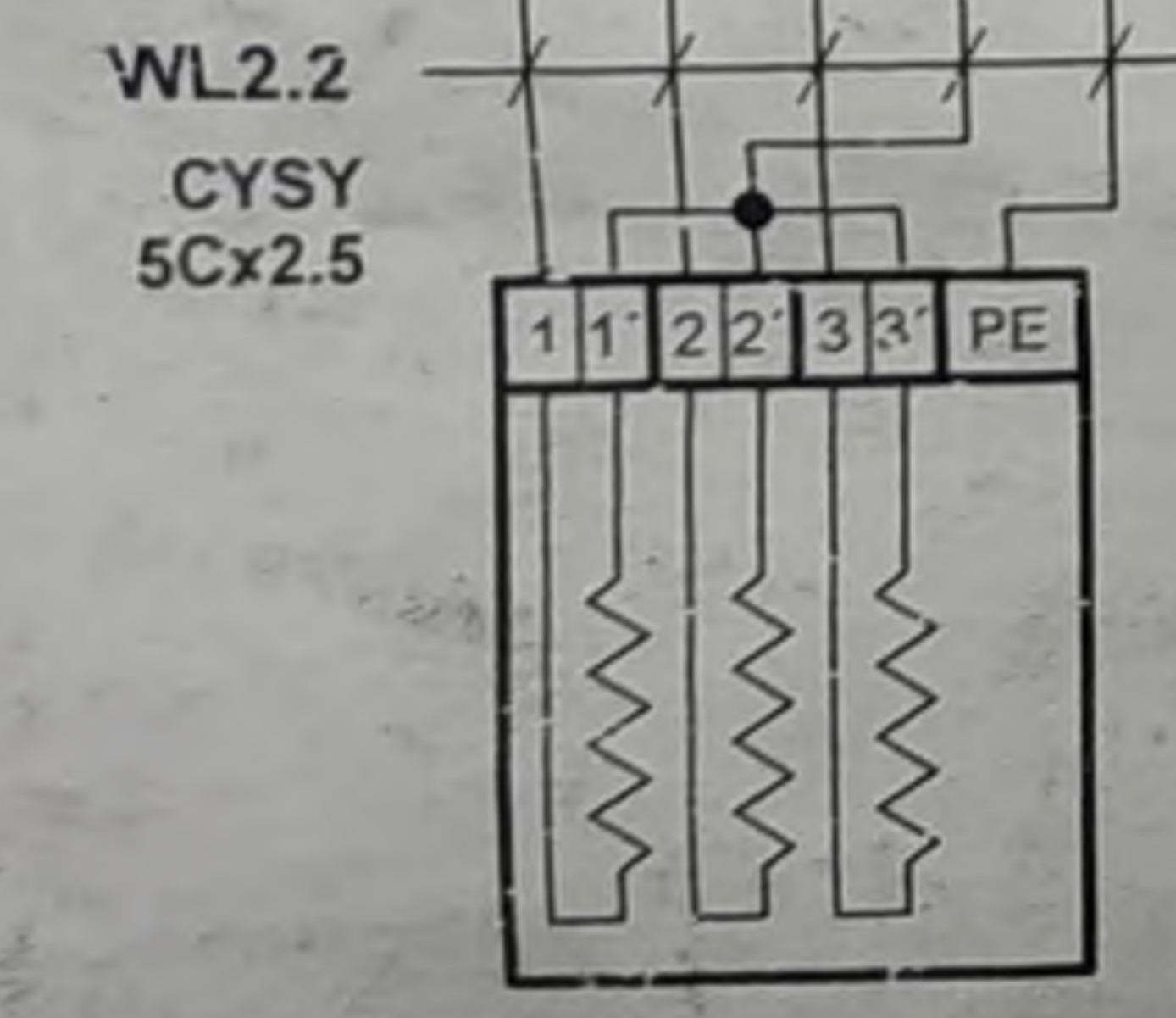

Ohrev-Špirála B
P=6kW

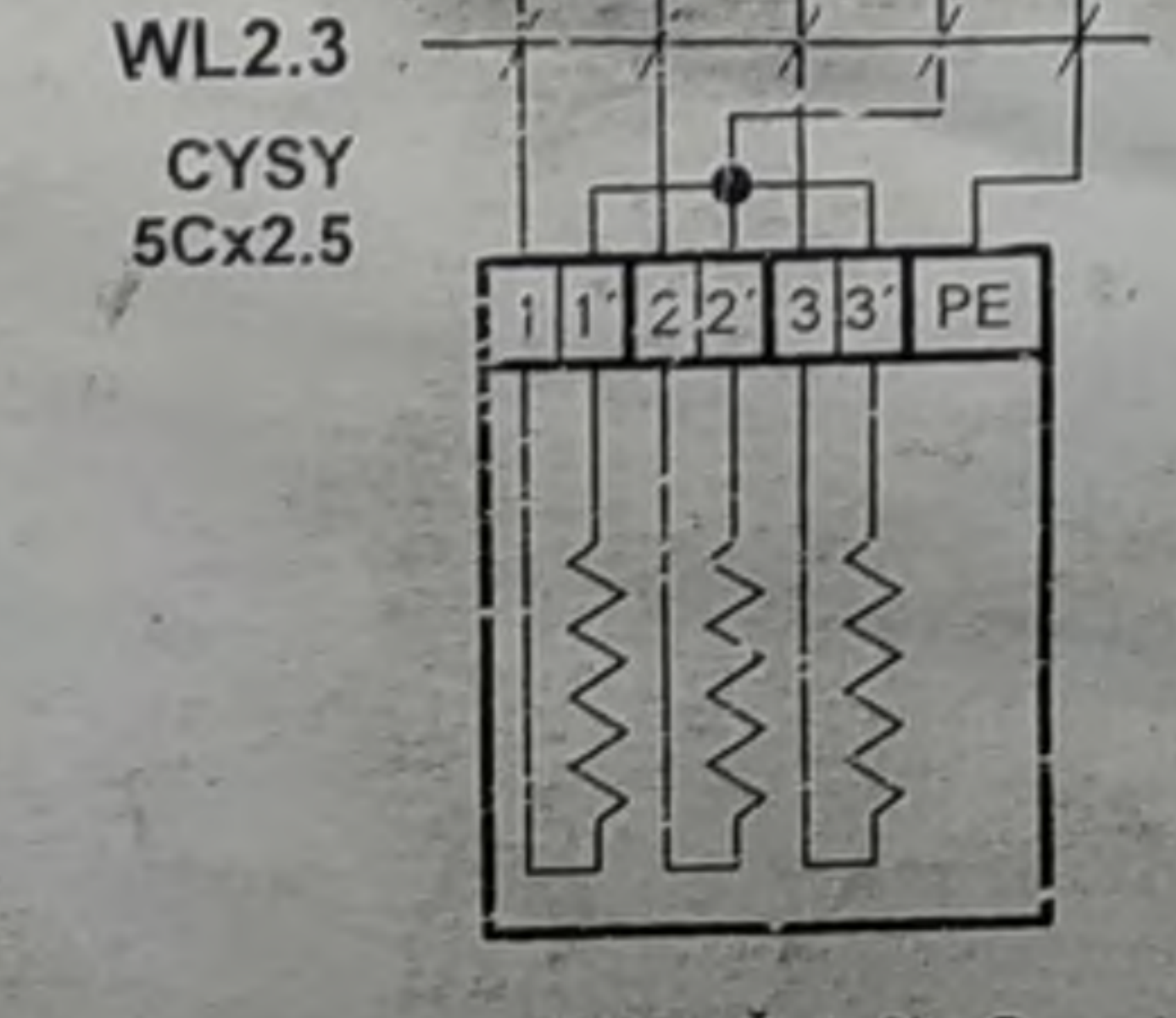

Ohrev-Špirála C
P=6kW

IPECON Žilina, s.r.o.
Dolné Rudiny 43/8209
010 01 Žilina
Tel.: +421 41 7073400
Fax: +421 41 7073455

Odberateľ: KONŠTRUKTA Industry, a.s.
Zákazka: TRIPLEX, Dneprošina
Projekt:
Temperačná stanica - 10 okruhová

Vypracoval: Ing. Ľubomír HVOLKA
Schválil: Jaroslav JAROŠČIAK
Výkres: **Okruh č.:2, Hlava stredná
Zapojenie špirál**

Archívne číslo: I-E-001-2006
Dátum: 22.02.2006

Funkčná referencia: +Prevádzka
Mierka:
Zmena:
List 13 z počtu 65

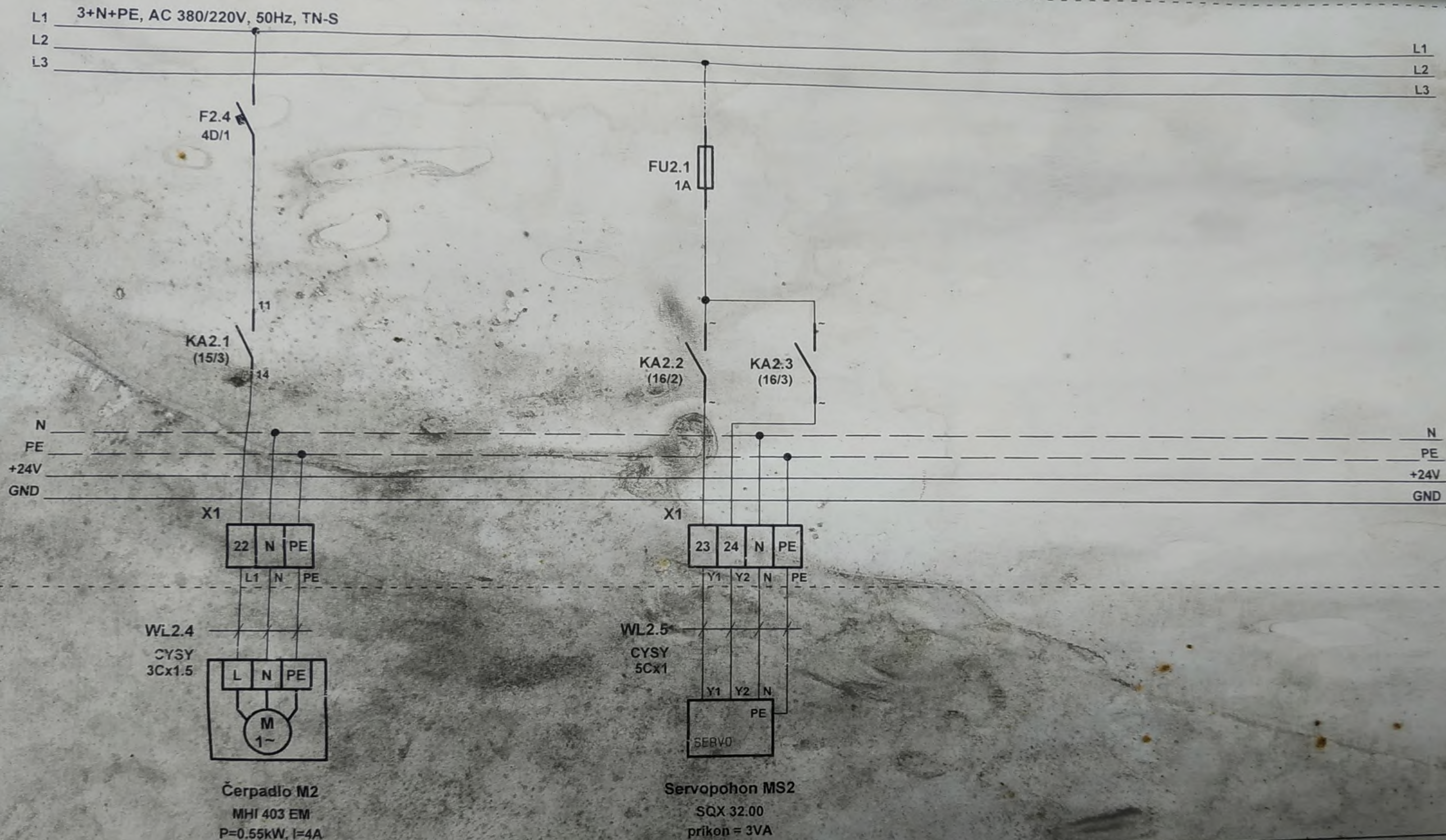

Čerpadlo M2
MHI 403 EM
P=0.55kW, I=4A

Servopohon MS2
SQX 32.00
príkon = 3VA

IPECON Žilina, s.r.o.
 Doľné Ruciny 43/8209
 010 01 Žilina
 Tel. +421 41 7073400
 Fax. +421 41 7073455

Odberateľ: KONŠTRUKTA Industry, a.s.
 Zákazka: TRIPLEX, Dneprošina
 Projekt: **Temperačná stanica - 10 okruhová**

Vypracoval: Ing. Ľubomír HVOLKA
 Schválil: Jaroslav JAROŠCIAK

Archívne číslo: I-E-001-2006
 Dátum: 22.02.2006

Výkres: **Okruh č.:2, Hlava stredná**
Zapojenie čerpadla a servopohonu

Funkčná referencia: +Prevádzka
 Mierka:
 Zmena:
 List 14 z počtu 65

+Rozvádzač

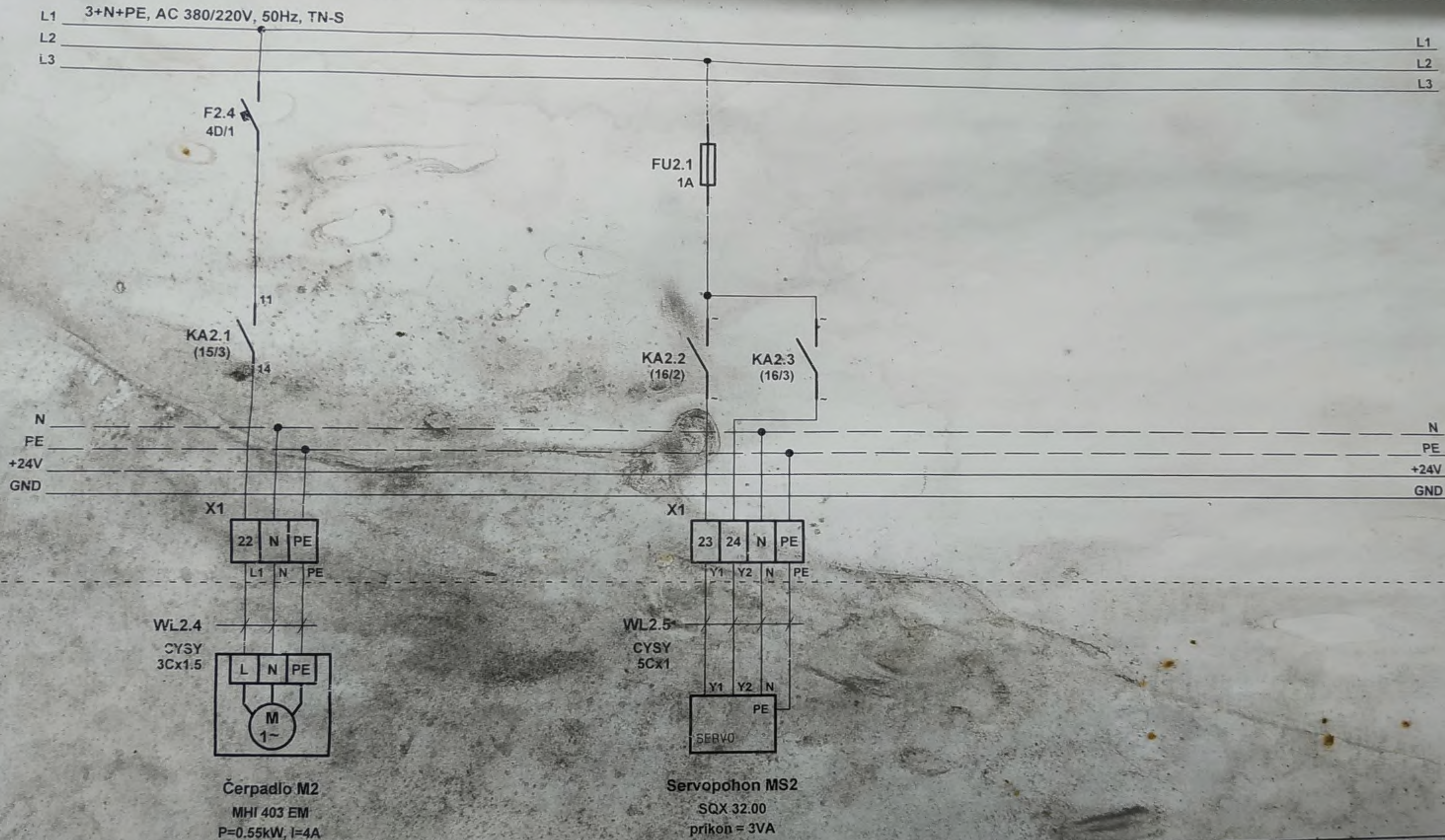

IPECON Žilina, s.r.o.
 Dolné Ručiny 43/8209
 010 01 Žilina
 Tel.: +421 41 7073400
 Fax: +421 41 7073455

Odberateľ: KONŠTRUKTA Industry, a.s.

Zákazník: TRIPLEX, Dneprošina

Projekt:

Temperačná stanica - 10 okruhová

Vypracoval: Ing. Ľubomír HVOLKA

Schválil: Jaroslav JAROŠČIAK

Výkres:

Okruh č.:2, Hlava stredná
Zapojenie čerpadla a servopohonu

Archívne číslo: I-E-001-2006

Dátum: 22.02.2006

Funkčná referencia: +Prevádzka

Mierka:

Zmena:

List 14 z počtu 65

+Rozvádzač

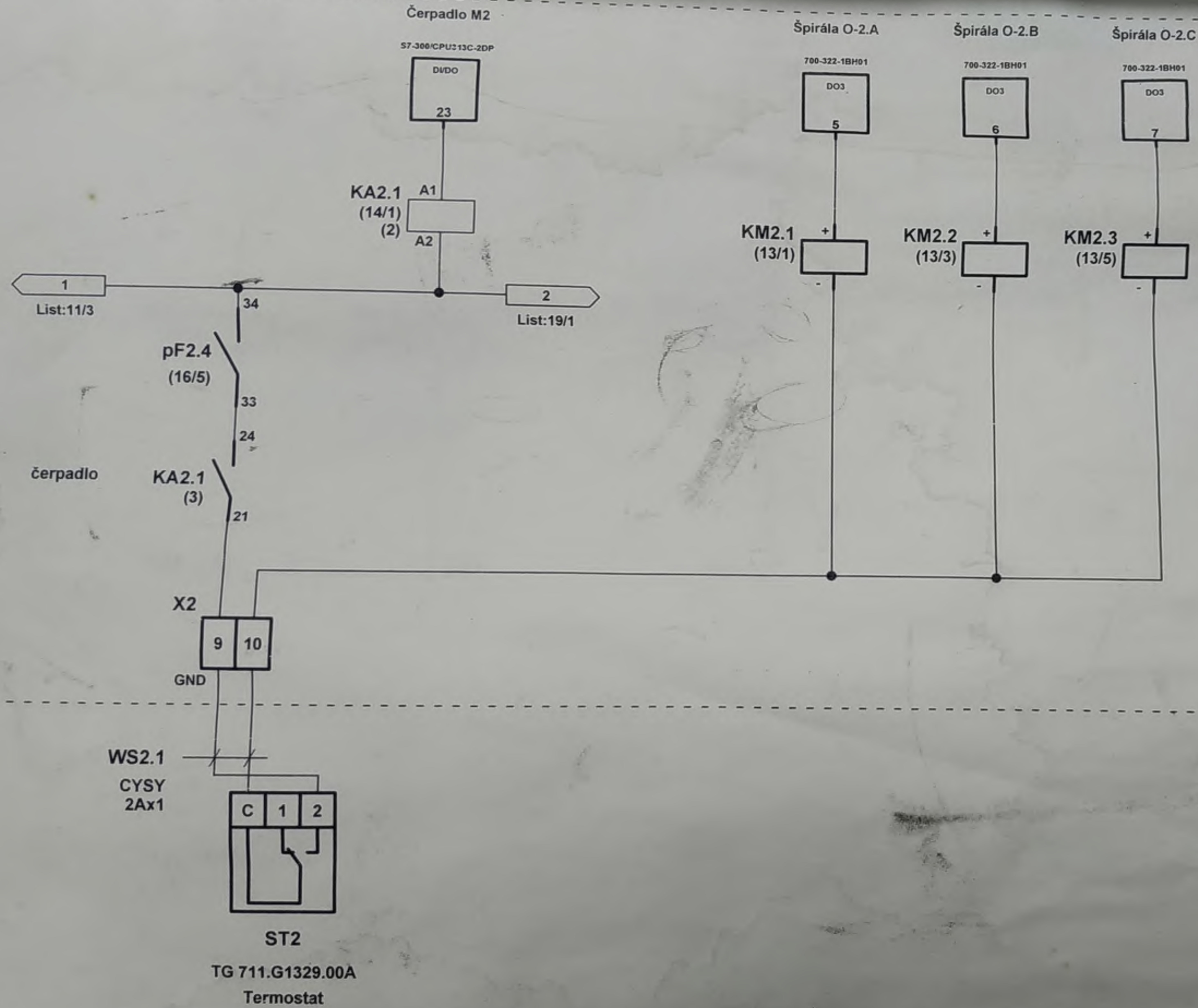

+Rozvádzač

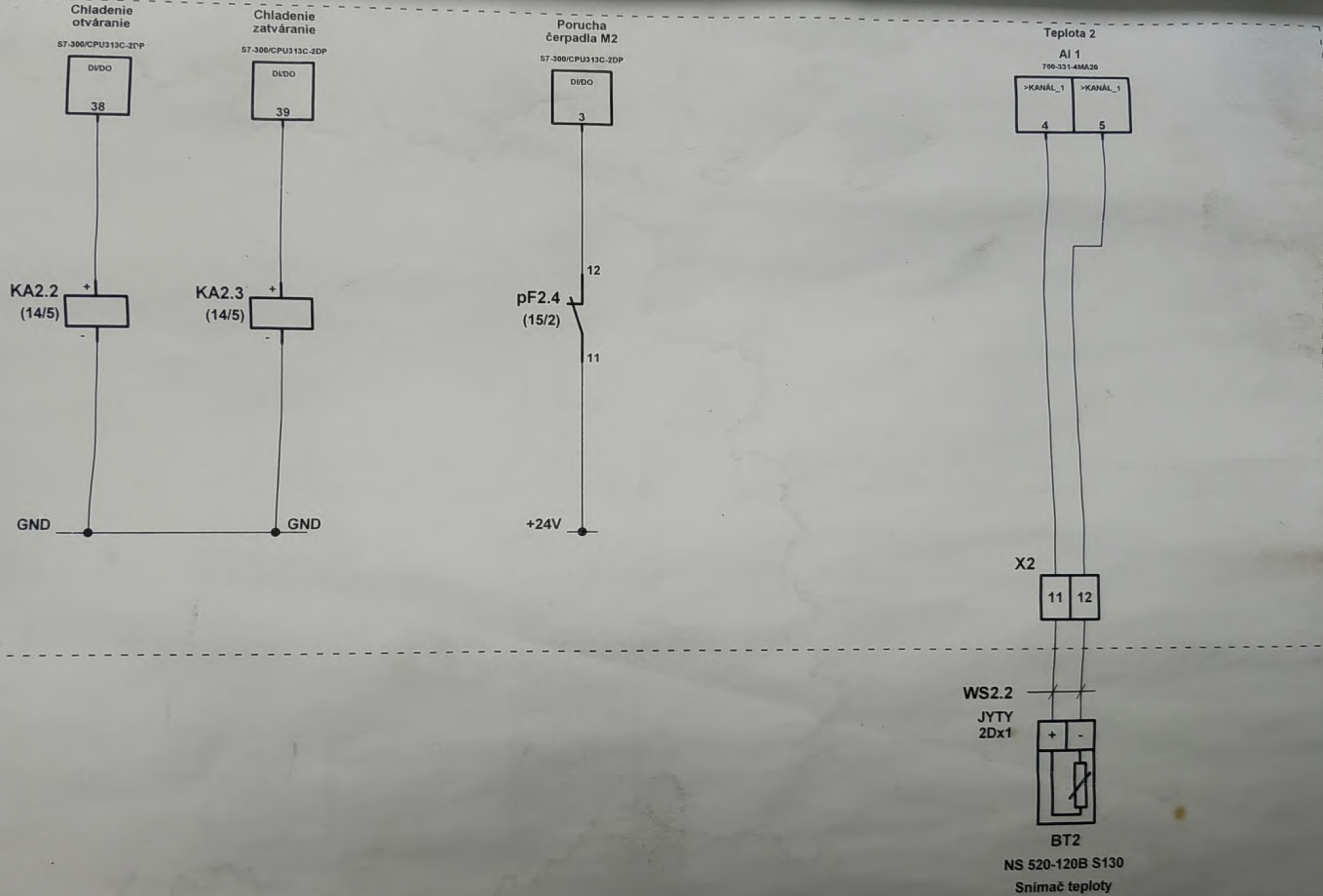

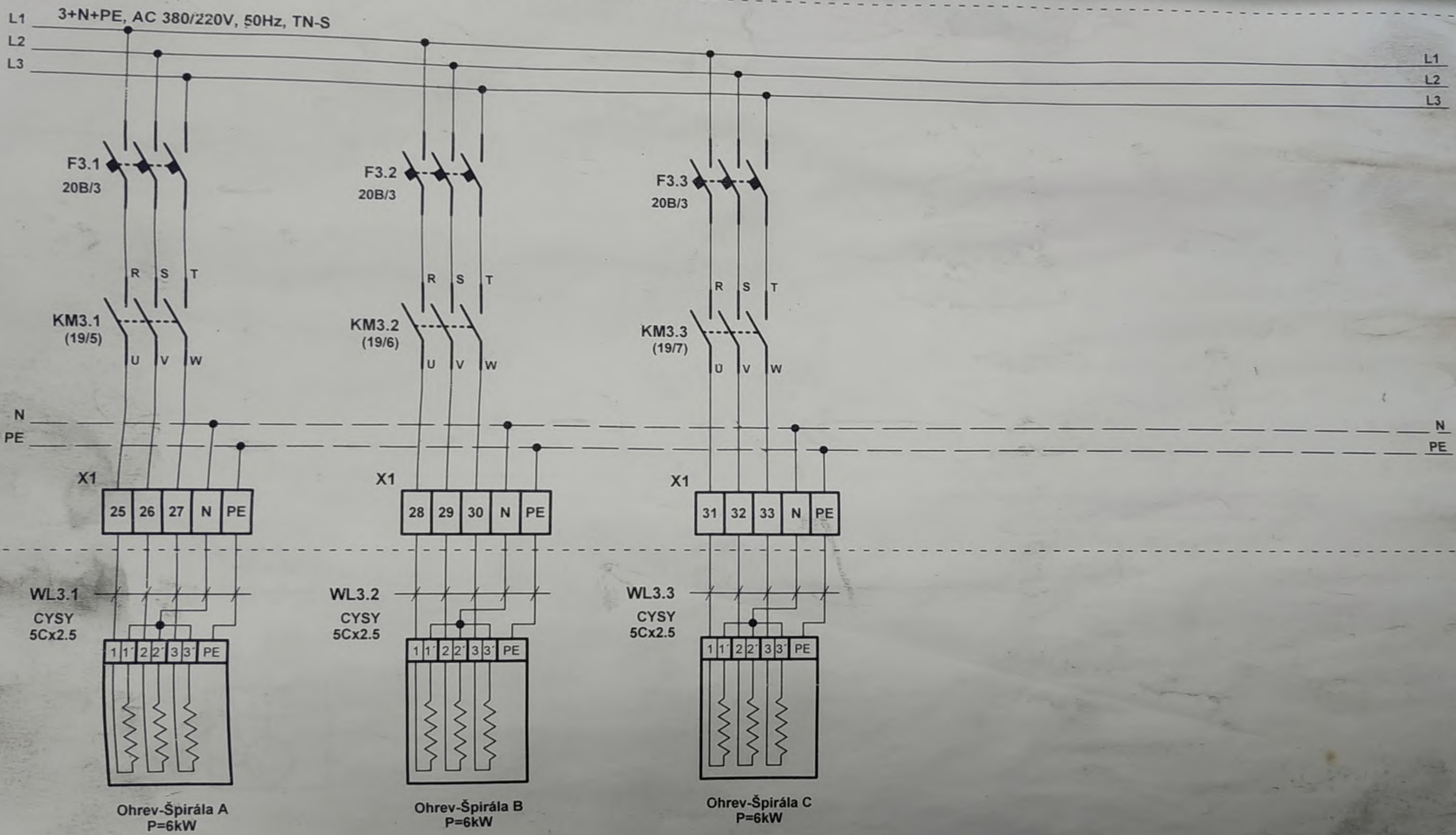

IPECON Žilina, s.r.o.
 Dolné Rudiny 43/8209
 010 01 Žilina
 Tel.: +421 41 7073400
 Fax: +421 41 7073455

Odberateľ: KONŠTRUKTA Industry, a.s.
 Zákazka: TRIPLEX, Dneprošina
 Projekt: **Temperačná stanica - 10 okruhová**

Vypracoval: Ing. Ľubomír HVOLKA
 Schválil: Jaroslav JAROŠČIAK
 Výkres: **Okruh č.:3, Hlava spodná
 Zapojenie špirál**

Archívne číslo: I-E-001-2006
 Dátum: 22.02.2006

Funkčná referencia: +Prevádzka
 Mierka:
 Zmena:
 List 17 z počtu 65

+Rozvádzač

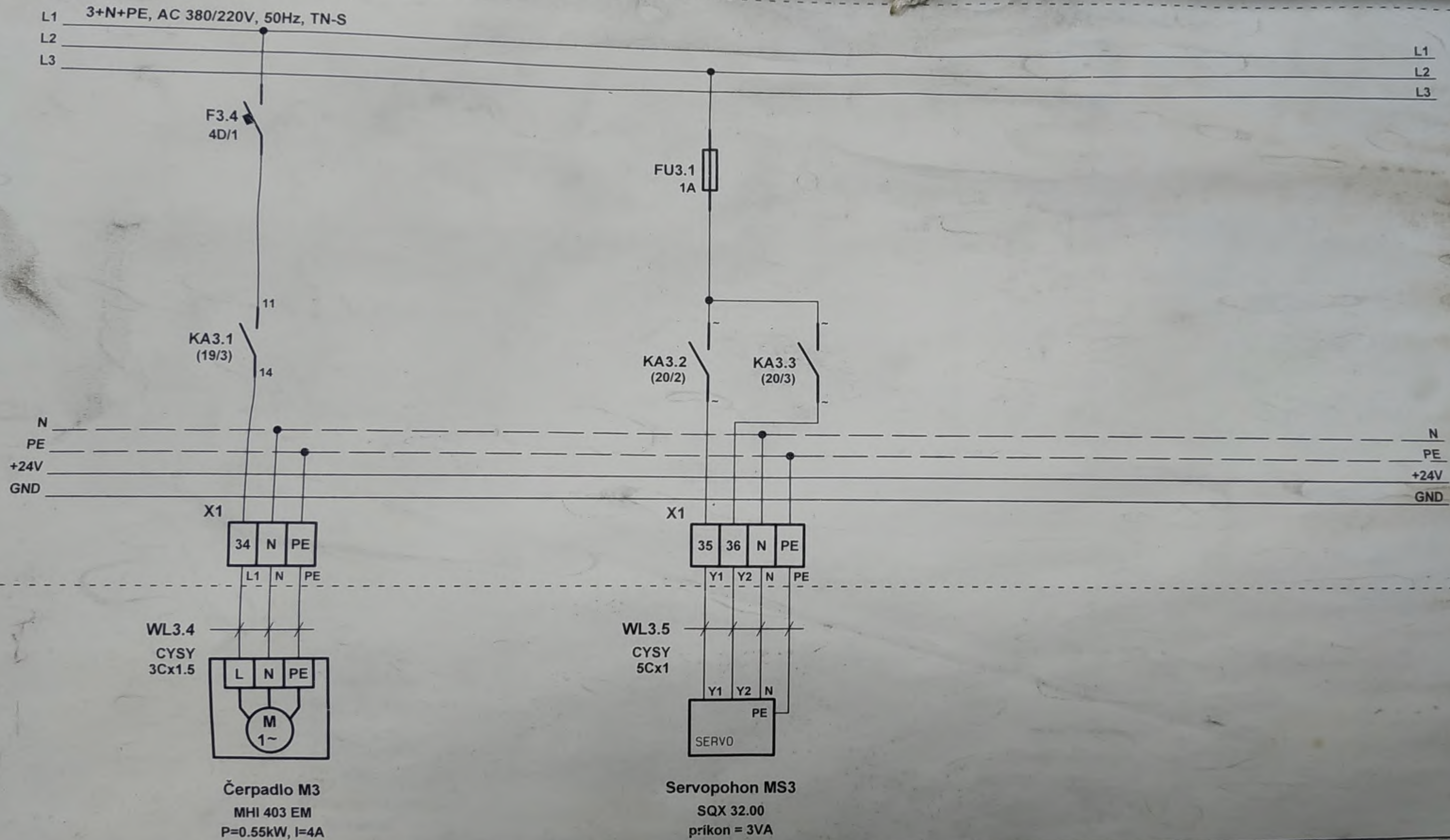

IPECON Žilina, s.r.o.
Dolné Rudiny 43/8209
010 01 Žilina
Tel.: +421 41 7073400
Fax: +421 41 7073455

Odberateľ: KONŠTRUKTA Industry, a.s.

Zákazka: TRIPLEX, Dneprošina

Projekt:

Temperačná stanica - 10 okruhová

Vypracoval: Ing. Ľubomír HVOLKA

Schválil: Jaroslav JAROŠČIAK

Výkres:

Okruh č.:3, Hlava spodná
Zapojenie čerpadla a servopohonu

Archívne číslo: I-E-001-2006

Dátum: 22.02.2006

Funkčná referencia: +Prevádzka

Mierka:

Zmena:

List 18 z počtu 65

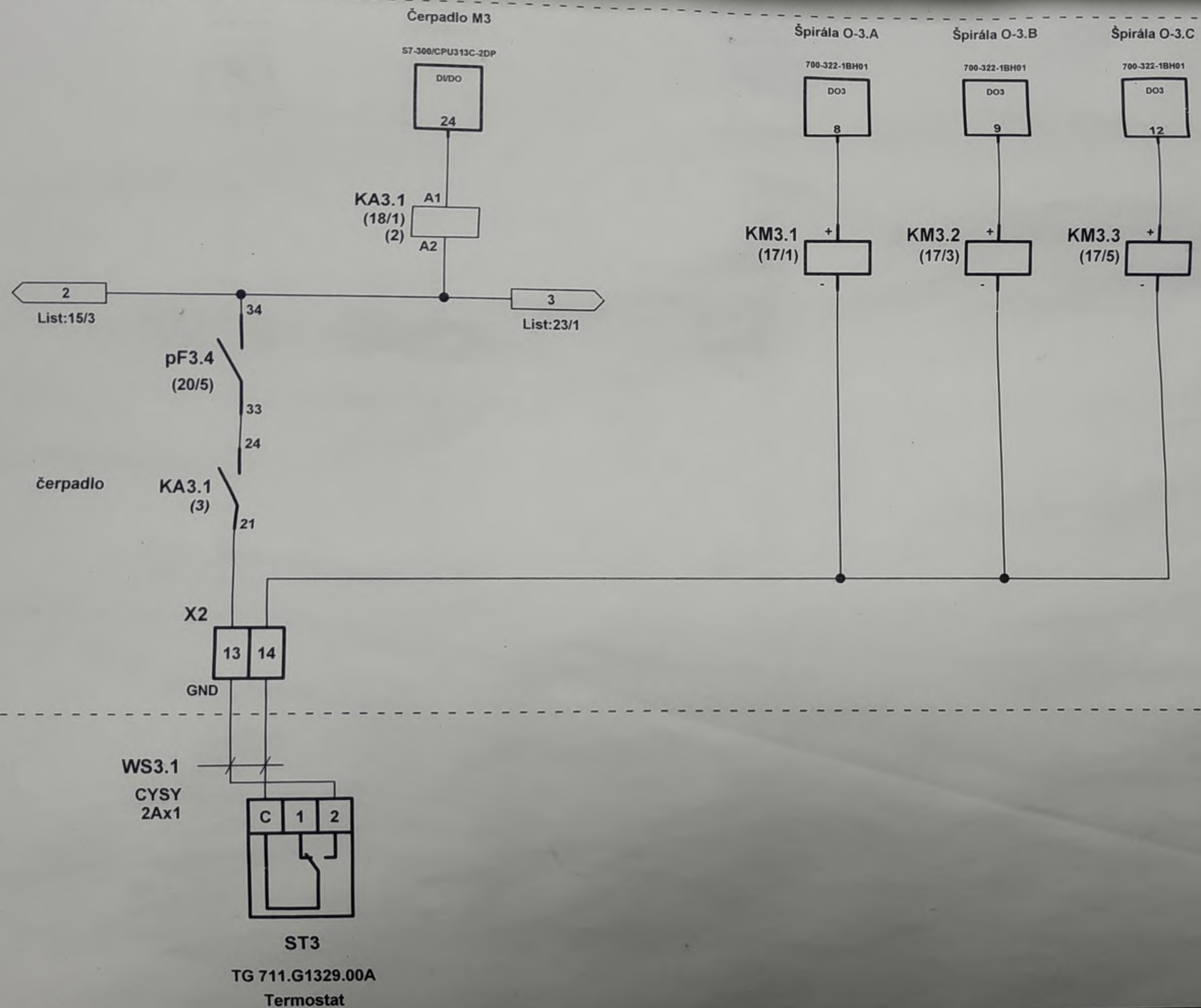

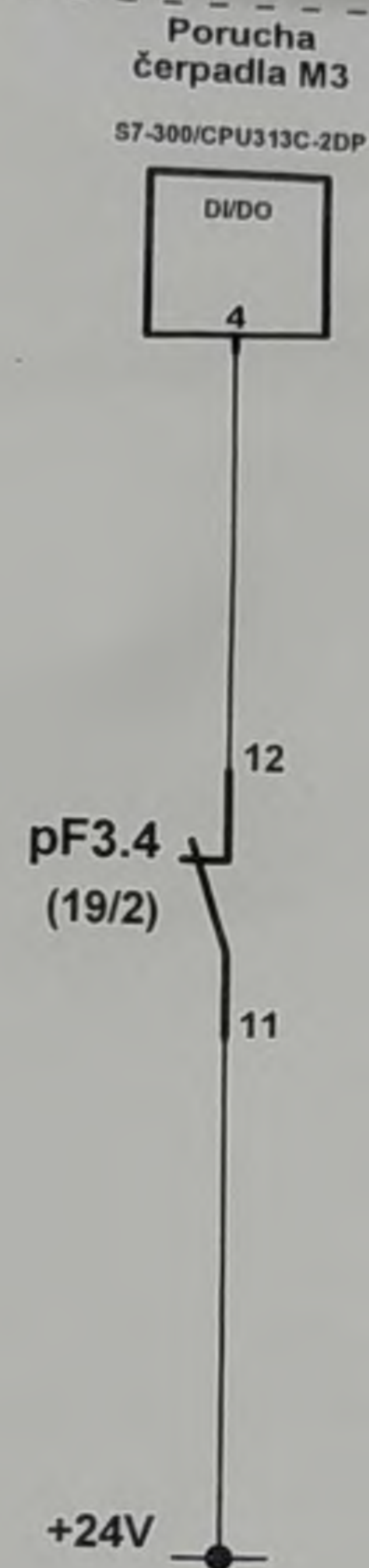
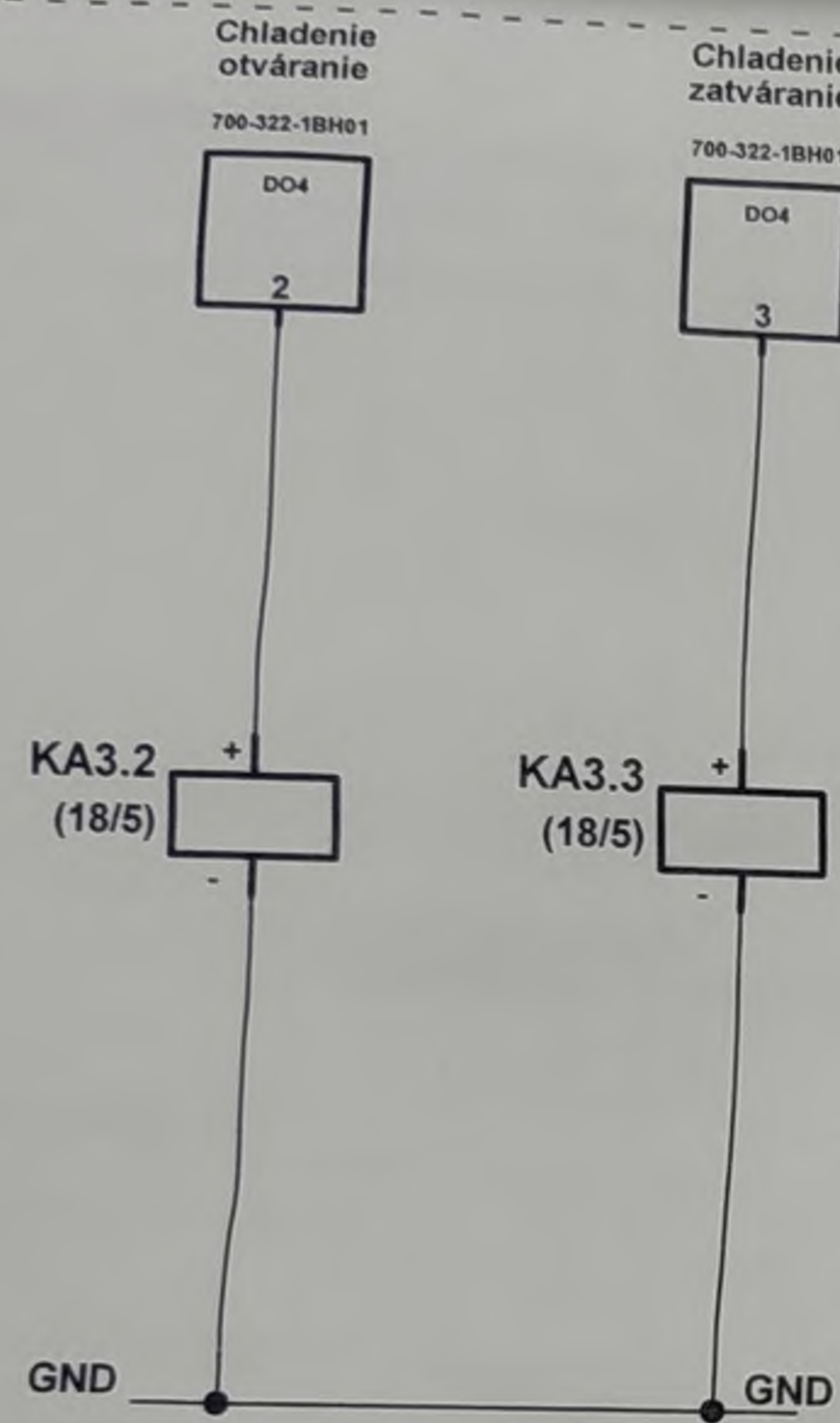

+Rozvádzač

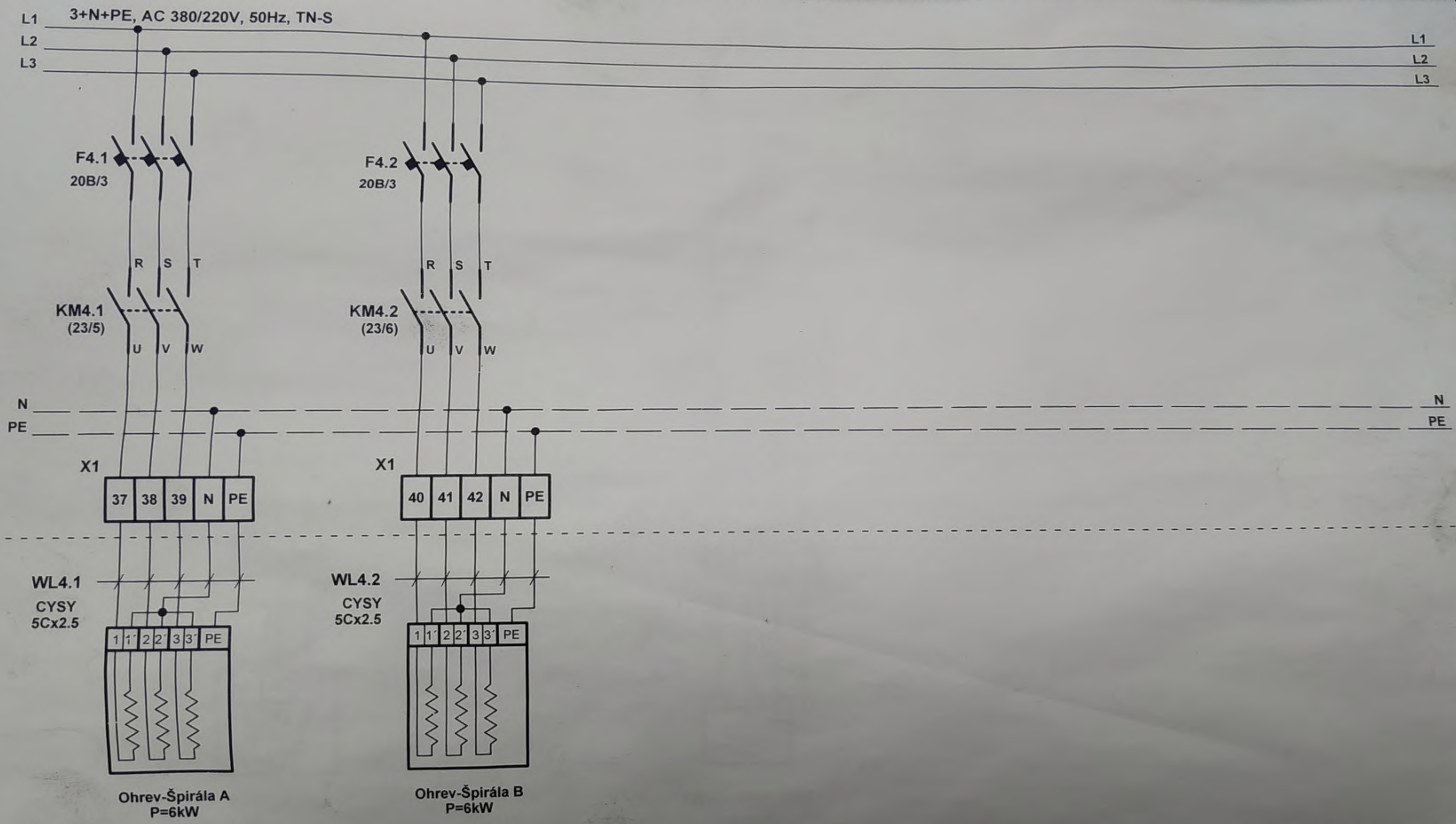

IPECON Žilina, s.r.o.
 Dolné Rudiny 43/8209
 010 01 Žilina
 Tel.: +421 41 7073400

Odberateľ: KONŠTRUKTA Industry, a.s.
 Zákazka: TRIPLEX, Dneprošina
 Projekt: ... 10 okruhová

Vypracoval: Ing. Ľubomír HVOLKA
 Schválil: Jaroslav JAROŠČIAK
 Výkres: **Okruh č.:4, Plniace sekcie Zapojenie špirál**

Archívne číslo: I-E-001-2006
 Dátum: 22.02.2006

Funkčná referencia: +Prevádzka
 Mierka:
 Zmena:
 List 21 z počtu 65

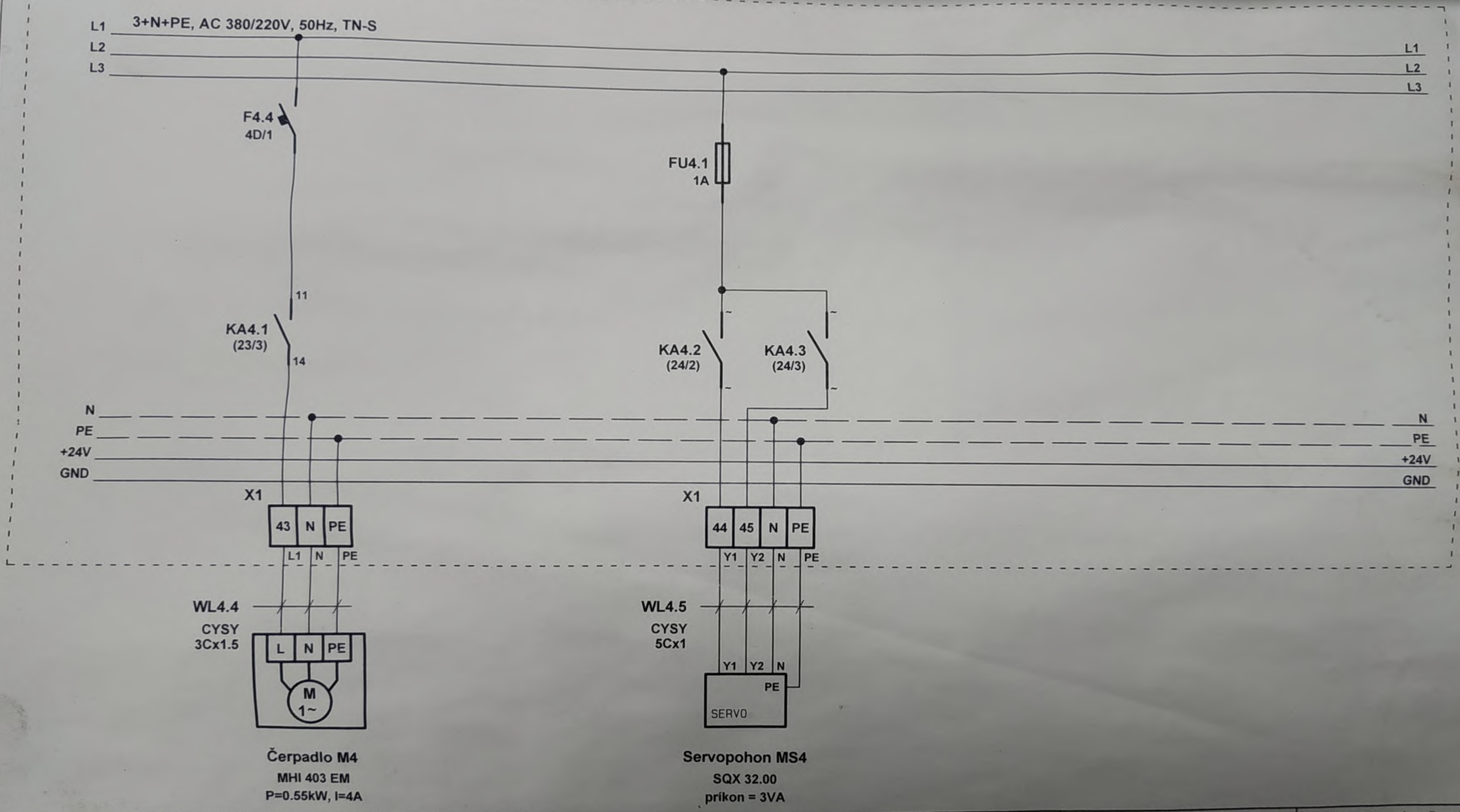

Čerpadlo M4
MHI 403 EM
P=0.55kW, I=4A

Servopohon MS4
SQX 32.00
príkon = 3VA

 IPECON Žilina, s.r.o. Dolné Rudiny 43/8209 010 01 Žilina Tel.: +421 41 7073400 Fax: +421 41 7073455	Odberateľ: KONŠTRUKTA Industry, a.s. Zákazka: TRIPLEX, Dneprošina	Vypracoval: Ing. Ľubomír HVOLKA Schválil: Jaroslav JAROŠČIAK	Archivné číslo: I-E-001-2006 Dátum: 22.02.2006	Funkčná referencia: +Prevádzka
	Projekt: Temperačná stanica - 10 okruhová	Výkres: Okruh č.:4, Plniace sekcie Zapojenie čerpadla a servopohonu	Zmena:	
				List 22 z počtu 65

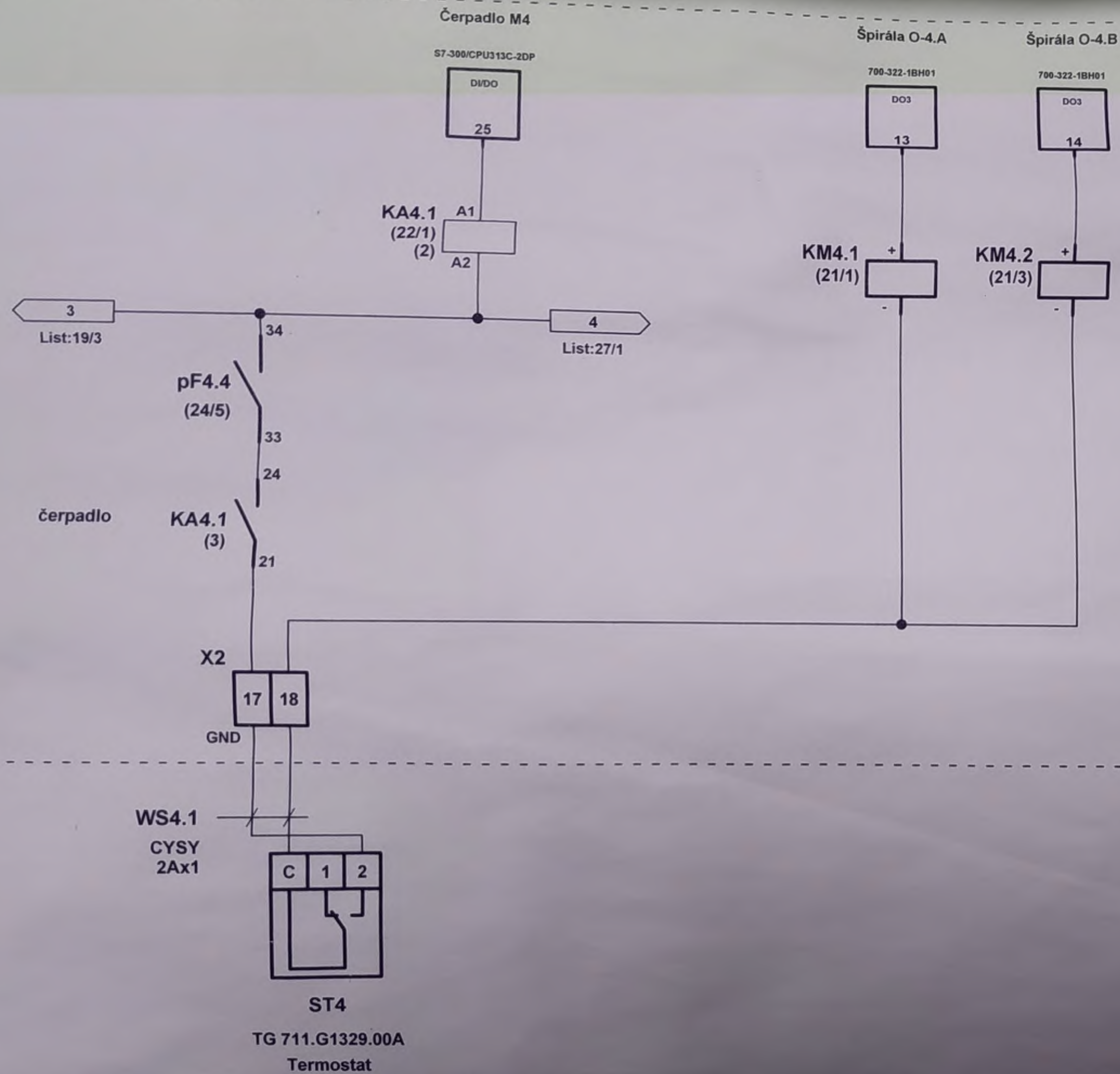

+Rozvádzač

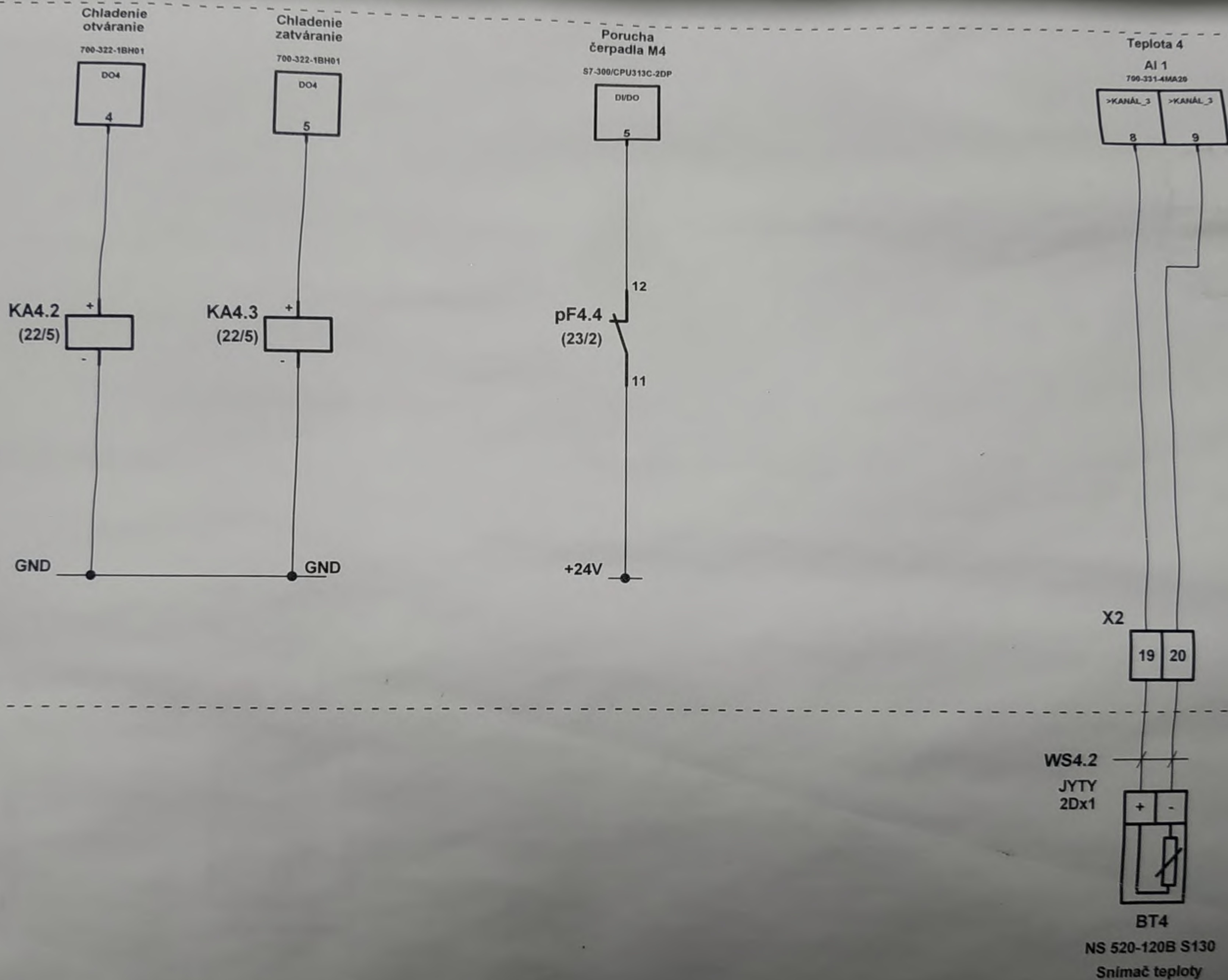

+Rozvádzač

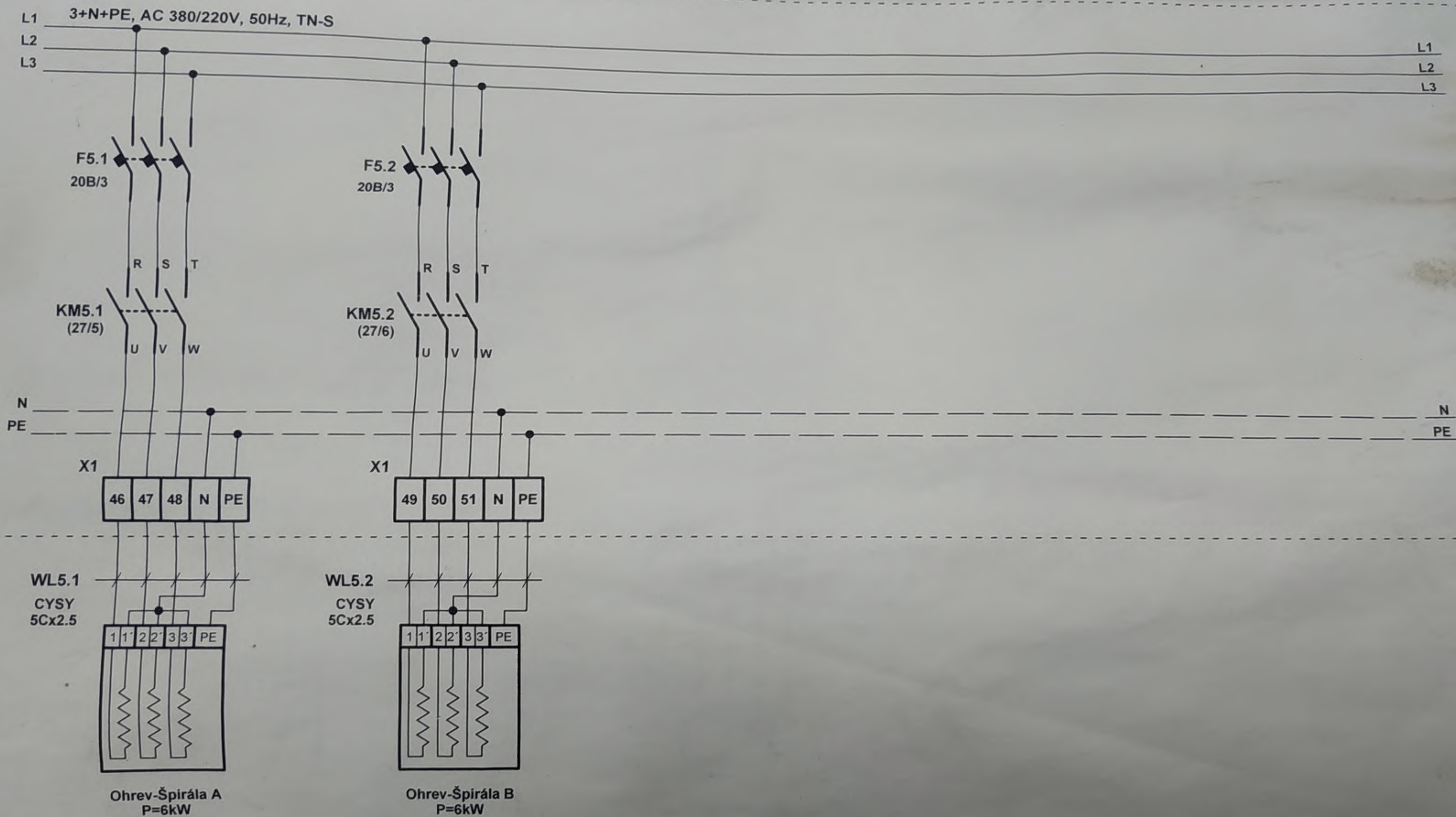

+Rozvádzač

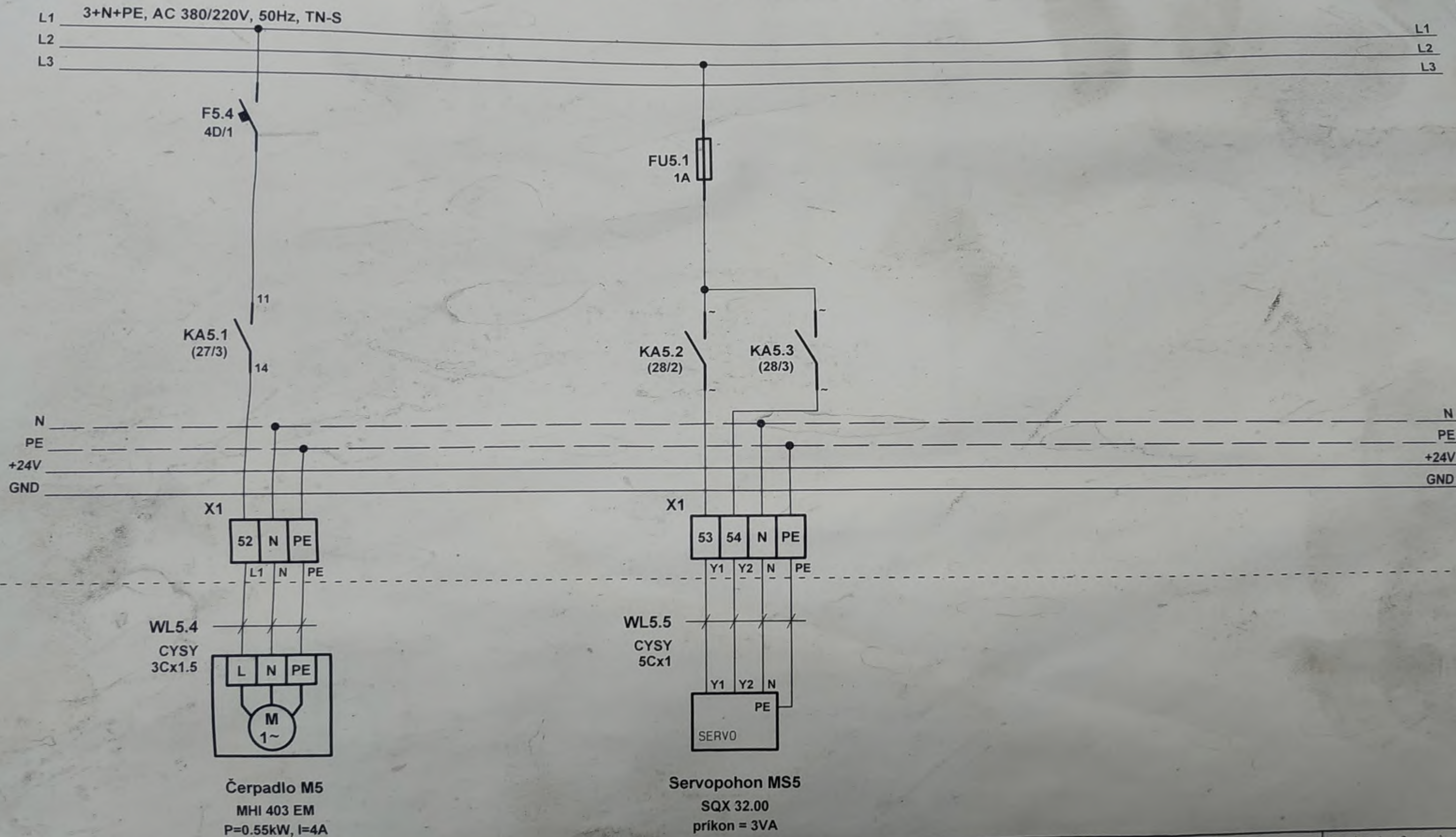

IPECON Žilina, s.r.o.
 Dolné Rudiny 43/8209
 010 01 Žilina
 Tel.: +421 41 7073400
 Fax: +421 41 7073455

Odberateľ: KONŠTRUKTA Industry, a.s.
 Zákazka: TRIPLEX, Dneprošina
 Projekt:
Temperačná stanica - 10 okruhová

Vypracoval: Ing. Ľubomír HVOLKA
 Schválil: Jaroslav JAROŠČIAK
 Výkres: **Okruh č.:5, Púzdro 120**
Zapojenie čerpadla a servopohonu

Archivné číslo: I-E-001-2006
 Dátum: 22.02.2006

Funkčná referencia: +Prevádzka
 Mierka:
 Zmena:
 List 26 z počtu 65

+Rozvádzač

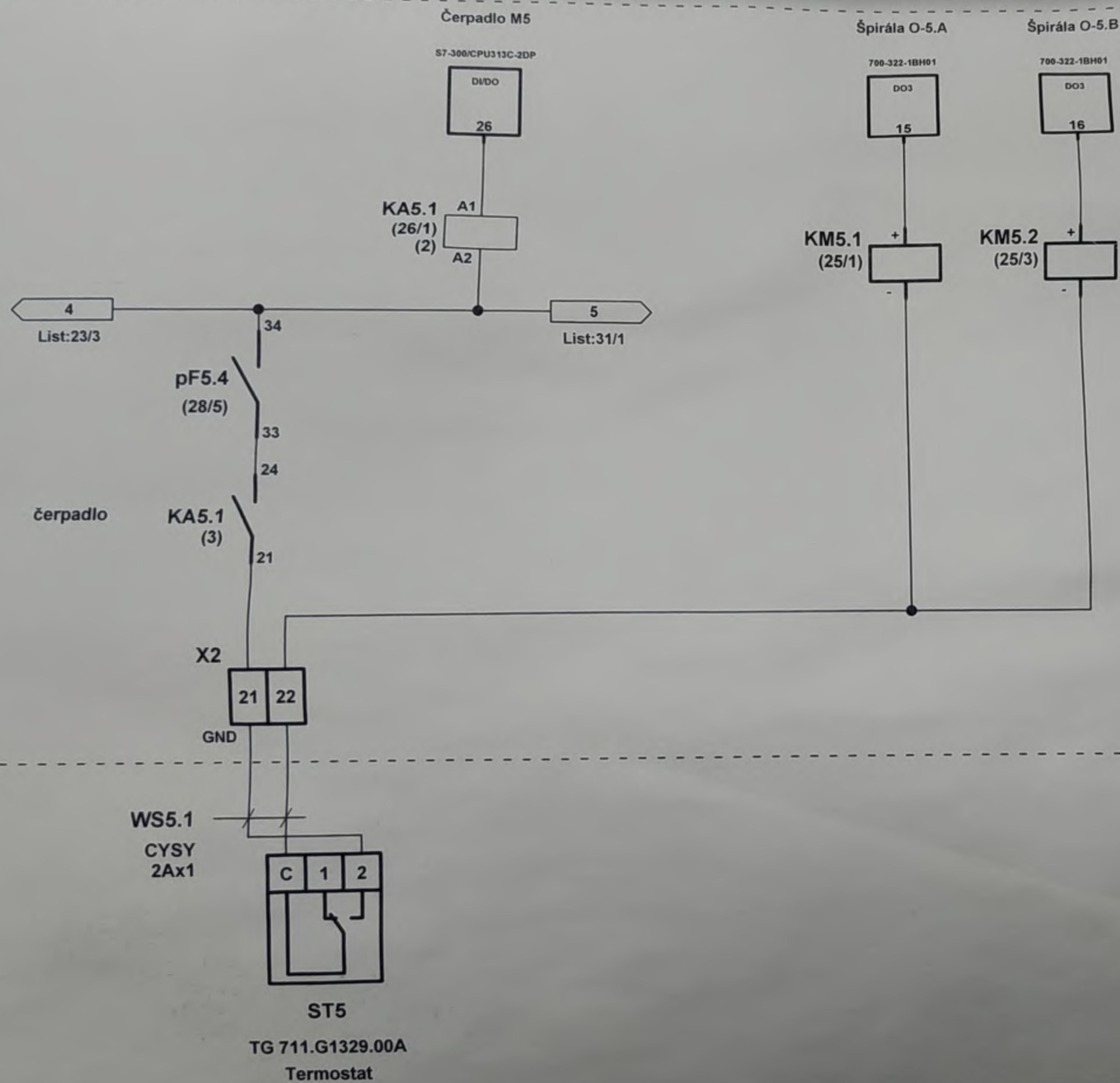

+Rozvádzač

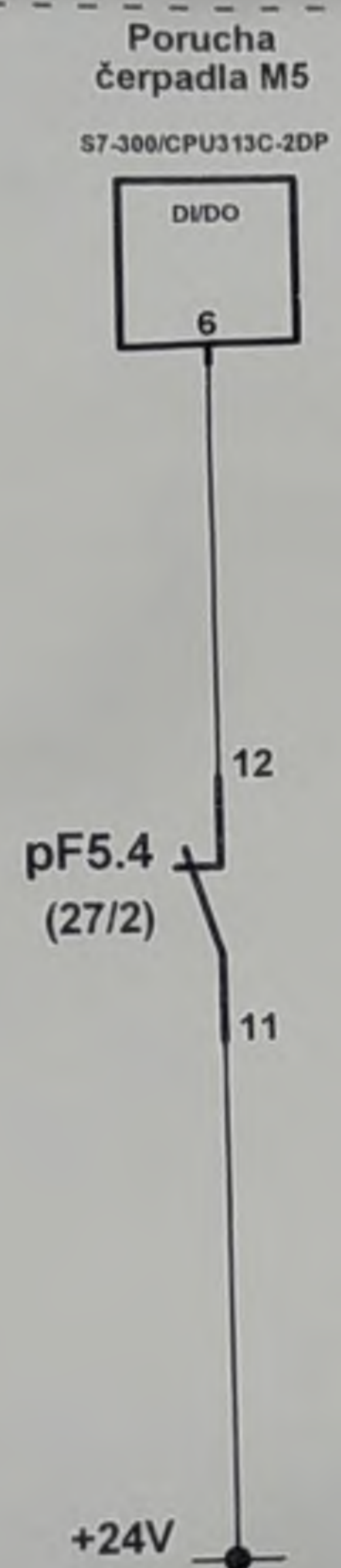
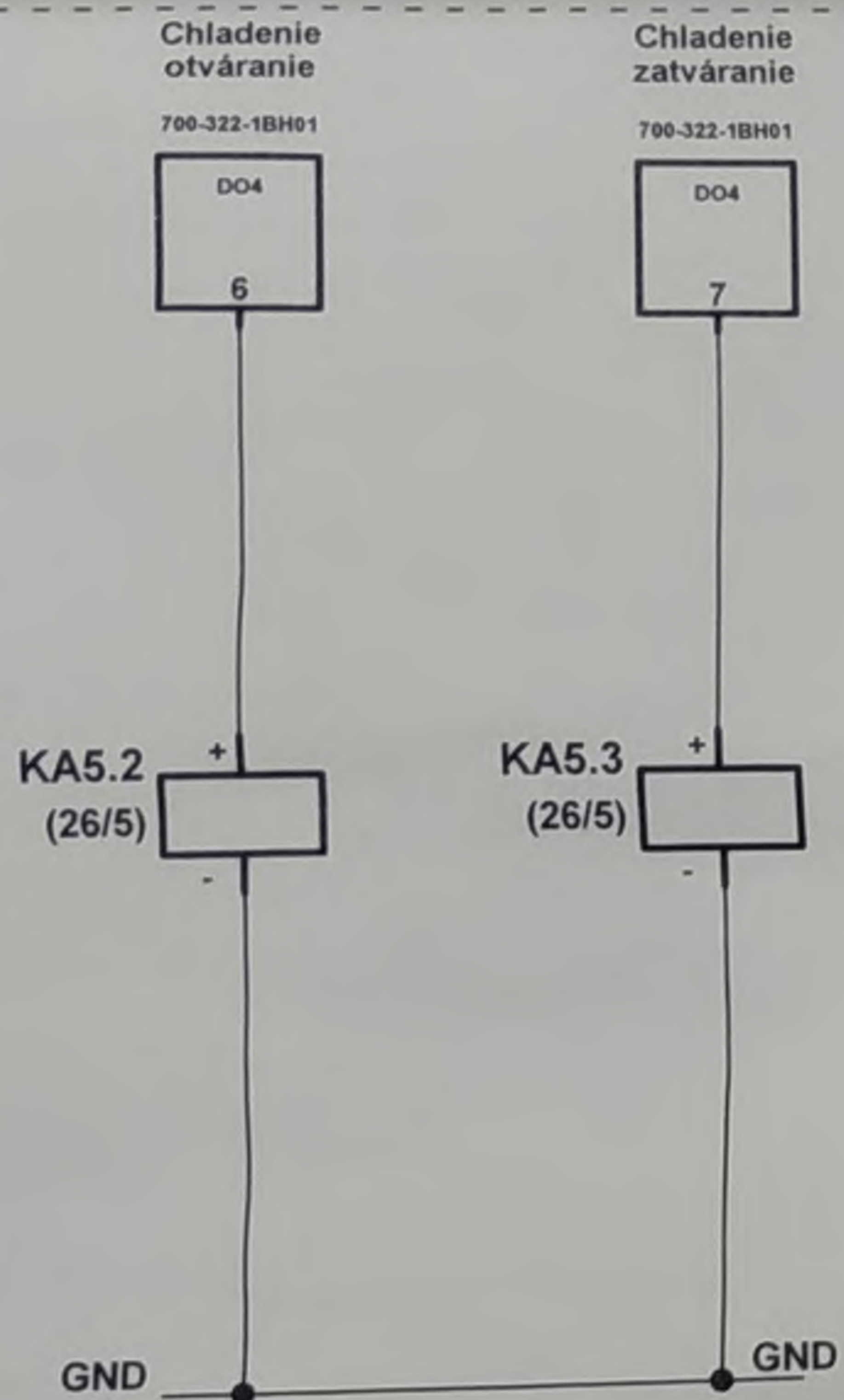

Odberateľ: KONŠTRUKTA Industry, a.s.

Zákazka: TRIPLEX, Dneprošina

Projekt:

Vypracoval: Ing. Ľubomír HVOLKA

Schválil: Jaroslav JAROŠČIAK

Výkres:

Okruh č.:5, Púzdro 120
Digitálne vstupy a výstupy, Analógové vstupy

Archívne číslo: I-E-001-2006

Dátum: 22.02.2006

Funkčná referencia: +Prevádzka

Mierka:

Zmena:

List 28 z počtu 65

+Rozvádzač

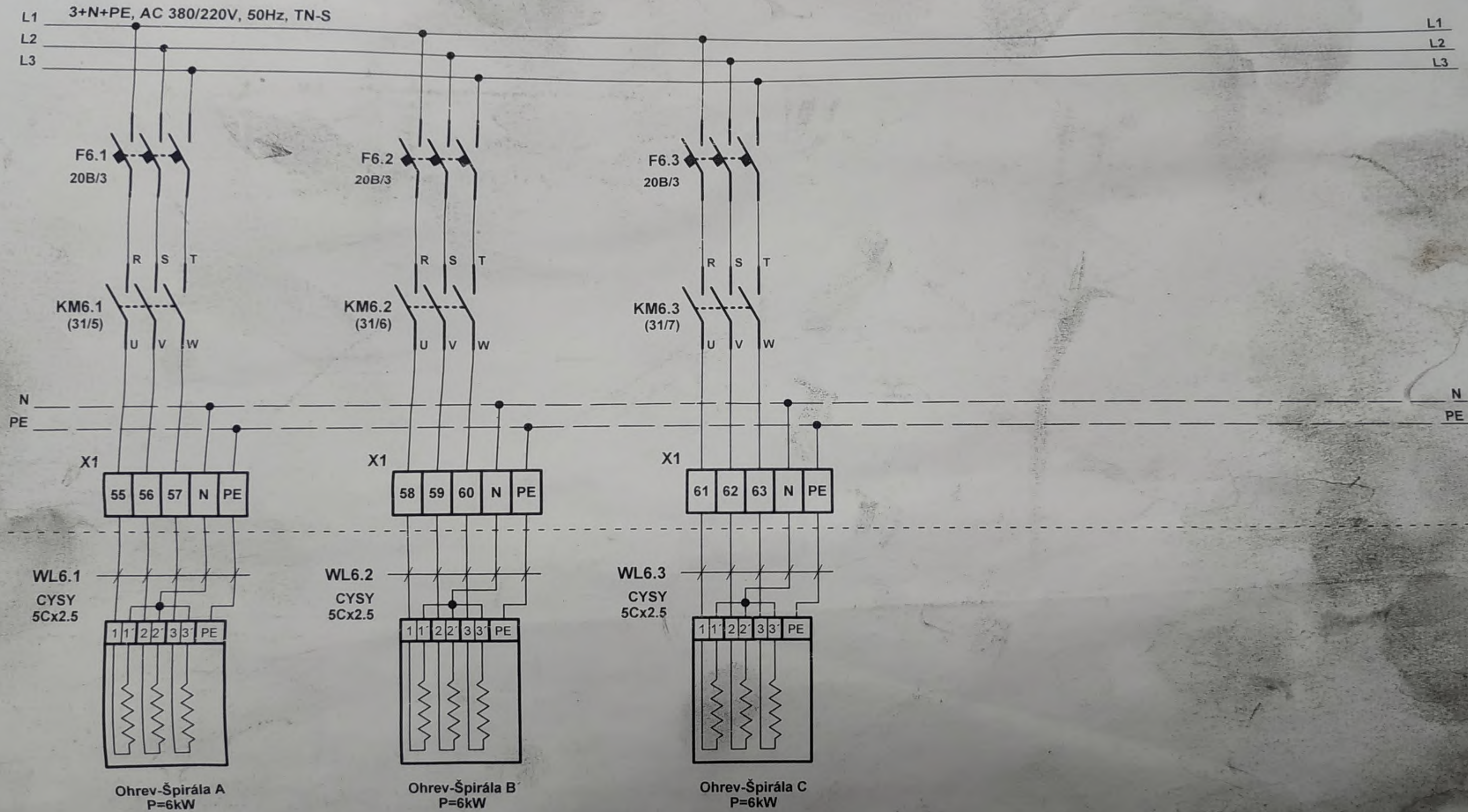

IPECON Žilina, s.r.o.

Dolné Rudiny 43/8209
010 01 Žilina
Tel.: 041 41 7073400

Odberateľ: KONŠTRUKTA Industry, a.s.

Zákazka: TRIPLEX, Dneprošina

Projekt:

Vypracoval: Ing. Ľubomír HVOLKA

Schválil: Jaroslav JAROŠČIAK

Výkres: **Okruh č.:6, Púzdro 200**

Archívne číslo: I-E-001-2006

Dátum: 22.02.2006

Funkčná referencia: +Prevádzka

Mierka:

Zmena:

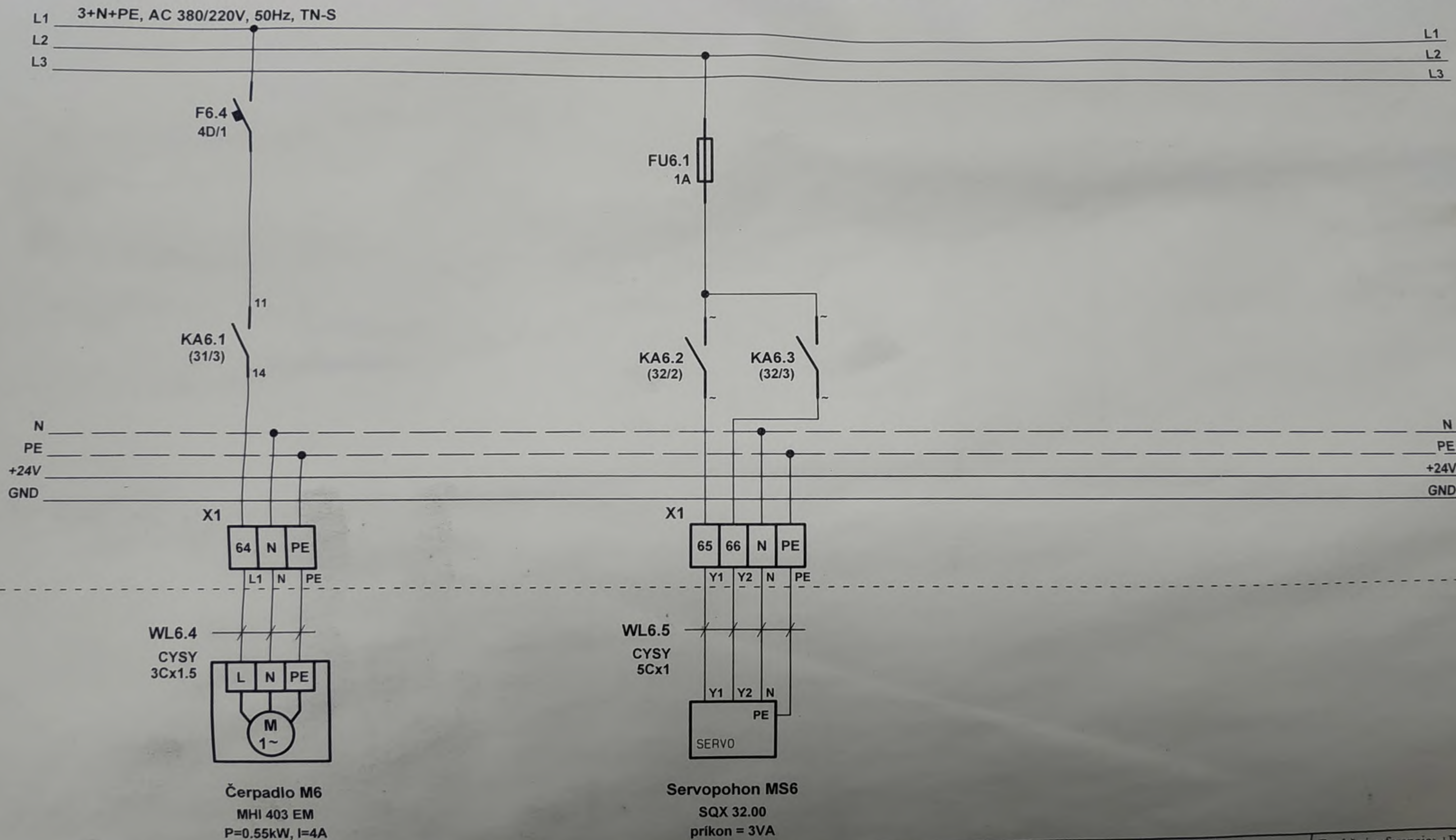

+Rozvádzač

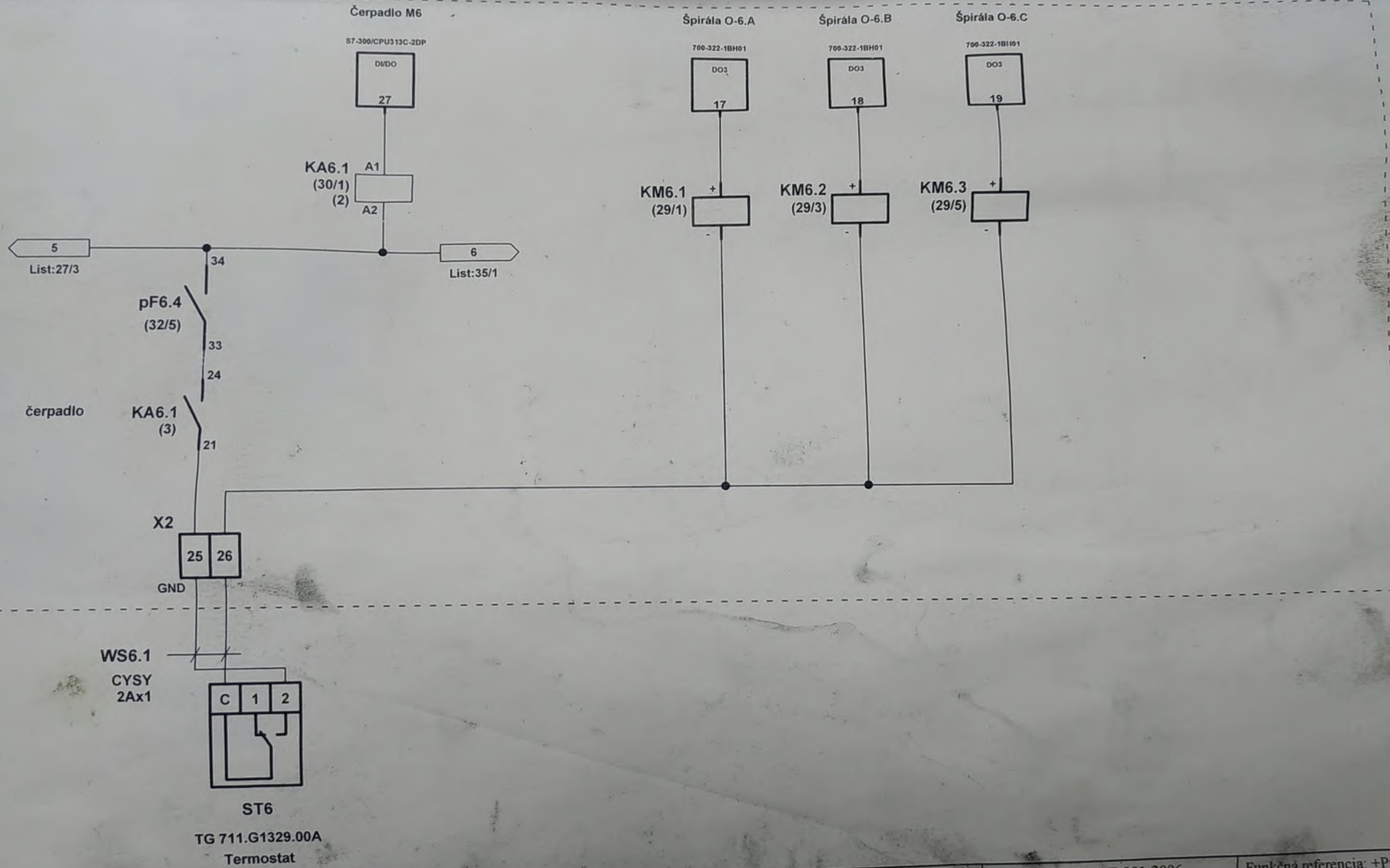

IPECON Žilina, s.r.o.
 Dolné Rudiny 43/8209
 010 01 Žilina
 Tel.: +421 41 7073400
 Fax: +421 41 7073455

Odberateľ: KONŠTRUKTA Industry, a.s.
 Zákazka: TRIPLEX, Dneprošina
 Projekt:
Temperačná stanica - 10 okruhová

Vypracoval: Ing. Ľubomír HVOLKA
 Schválil: Jaroslav JAROŠČIAK
 Výkres: **Okruh č.:6, Púzdro 200**
Digitálne výstupy, Ovládanie

Archívne číslo: I-E-001-2006
 Dátum: 22.02.2006

Funkčná referencia: +Prevádzka
 Mierka:
 Zmena:
 List 31 z počtu 65

+Rozvádzač

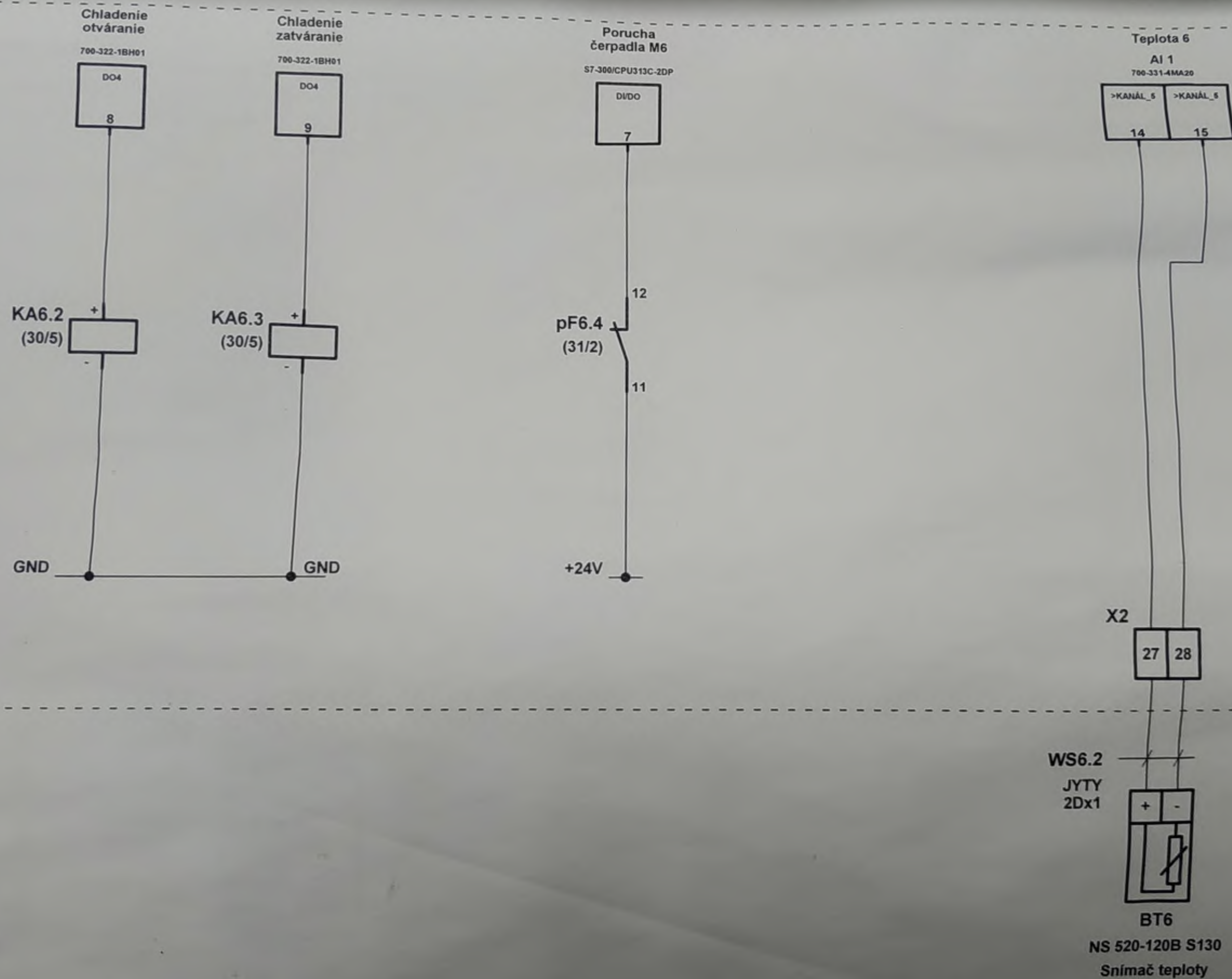

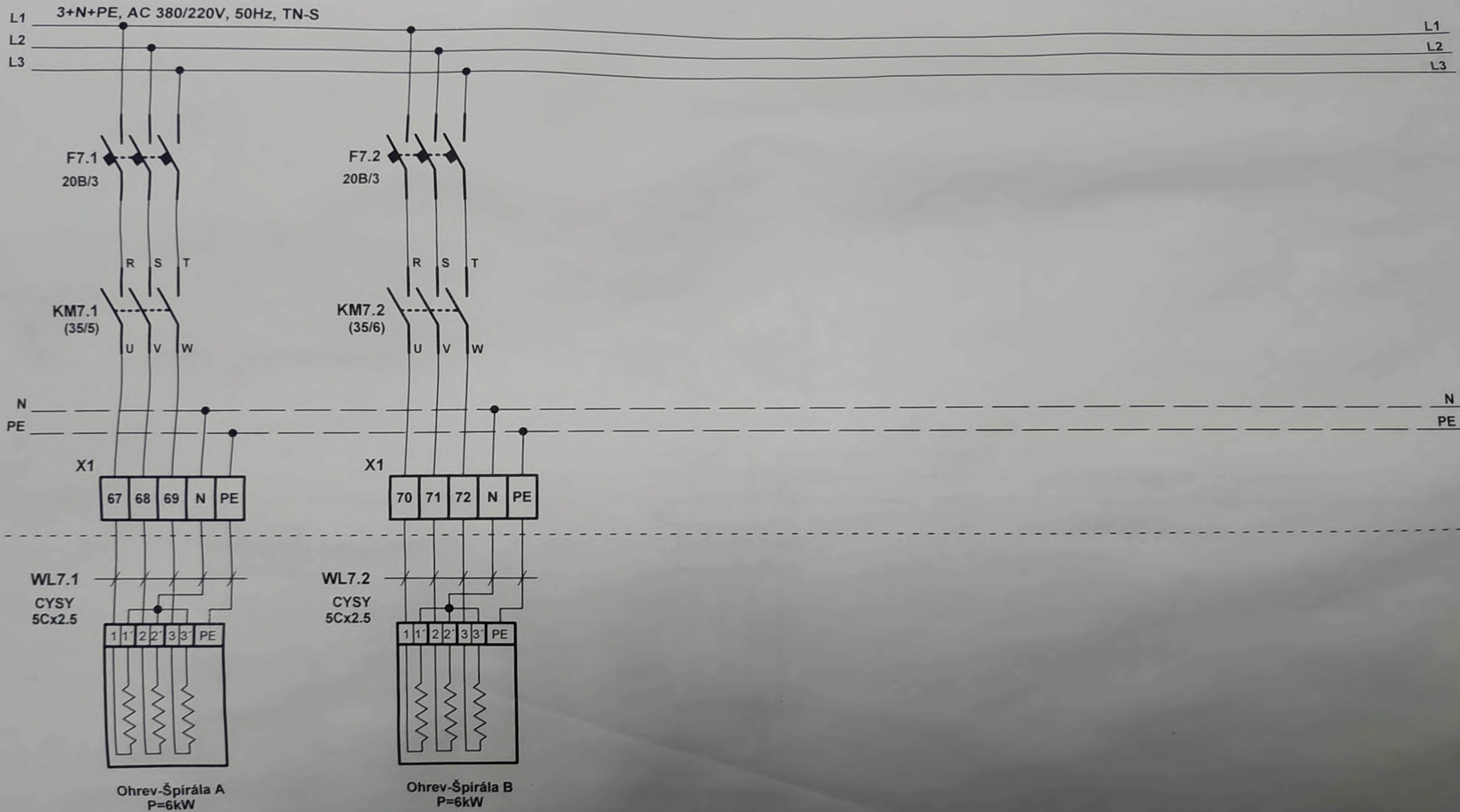

Ohrev-Špirála A
P=6kW

Ohrev-Špirála B
P=6kW

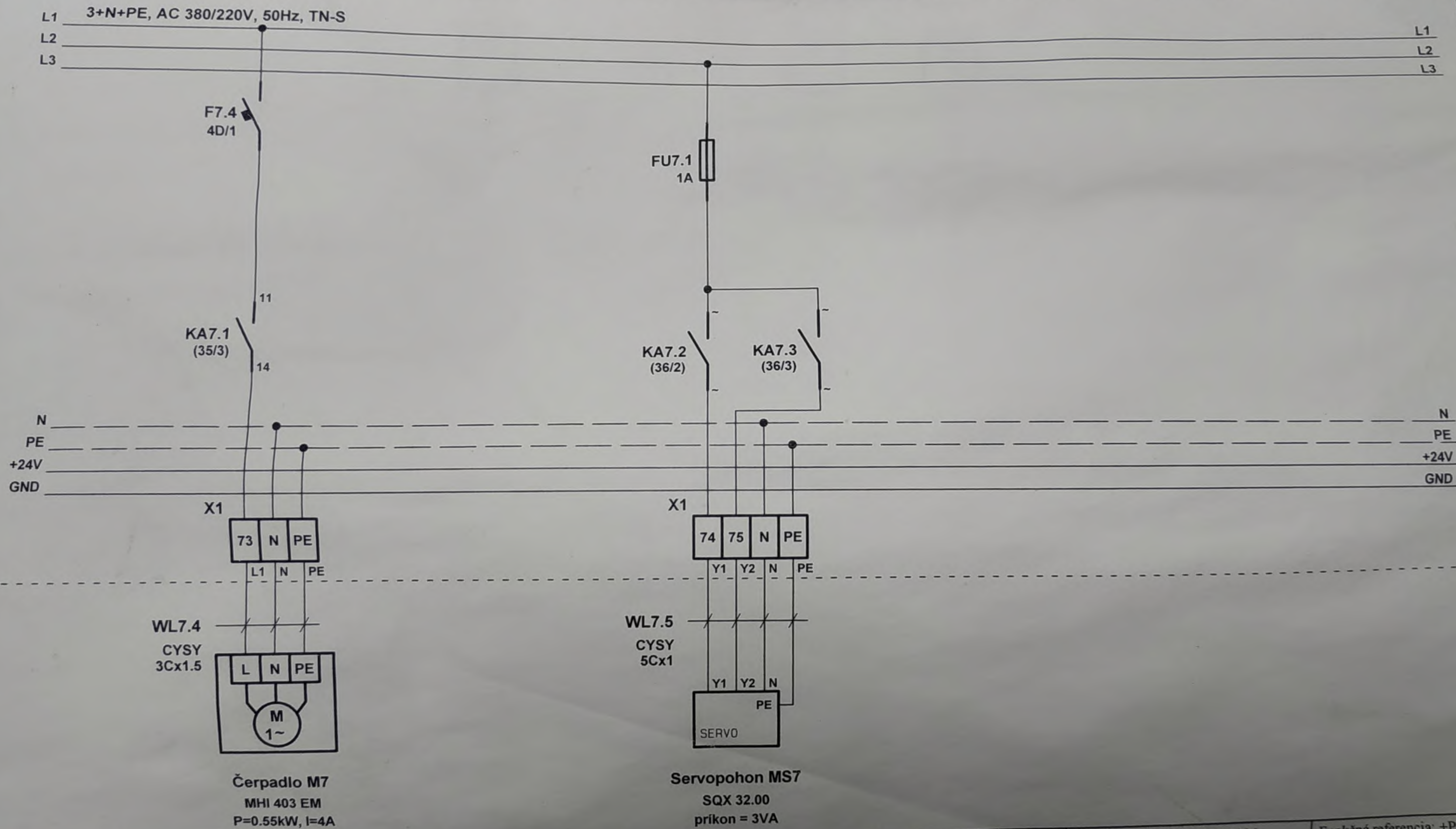

+Rozvádzač

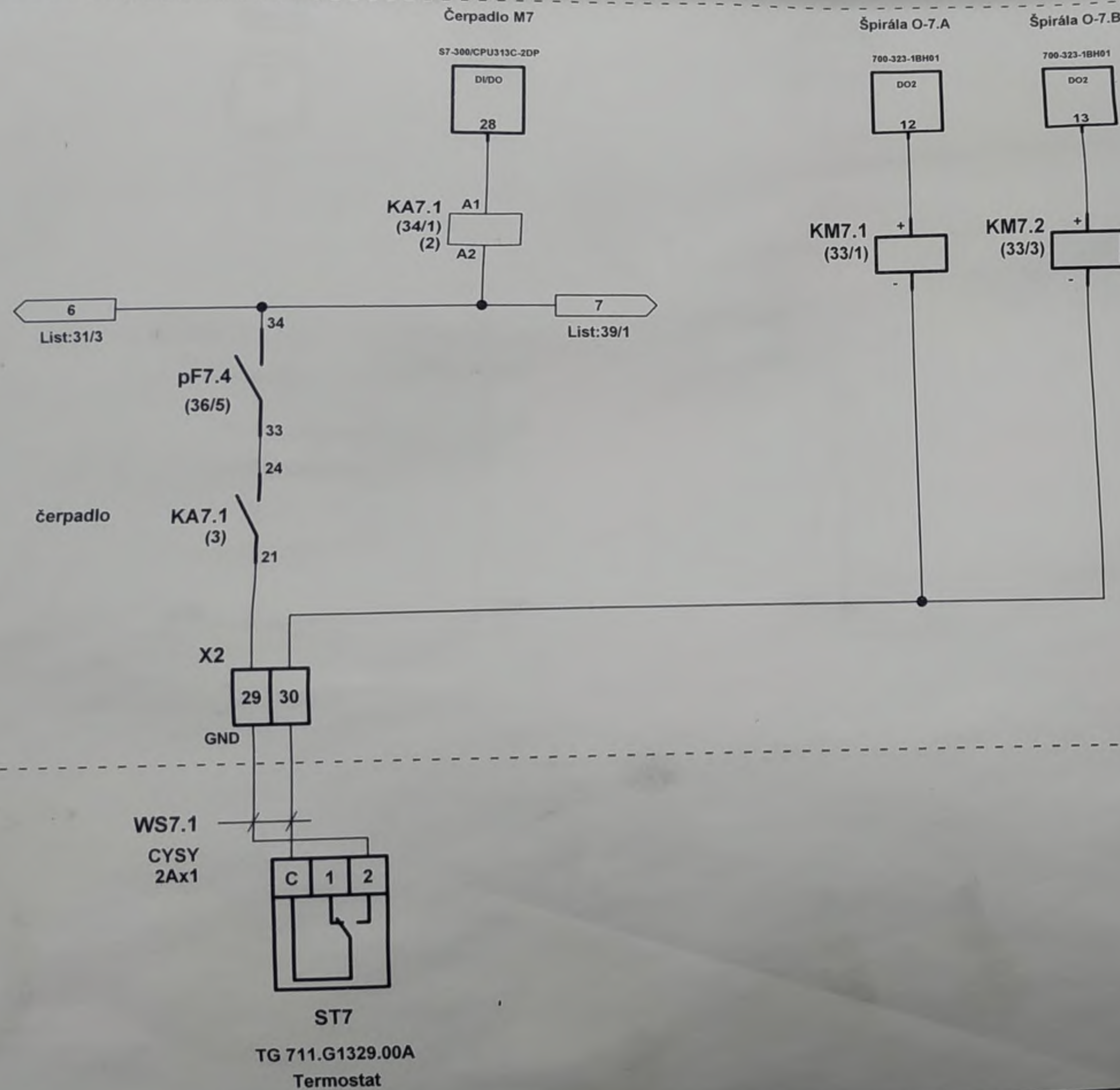

ST7
TG 711.G1329.00A
Termostat

+Rozvádzač

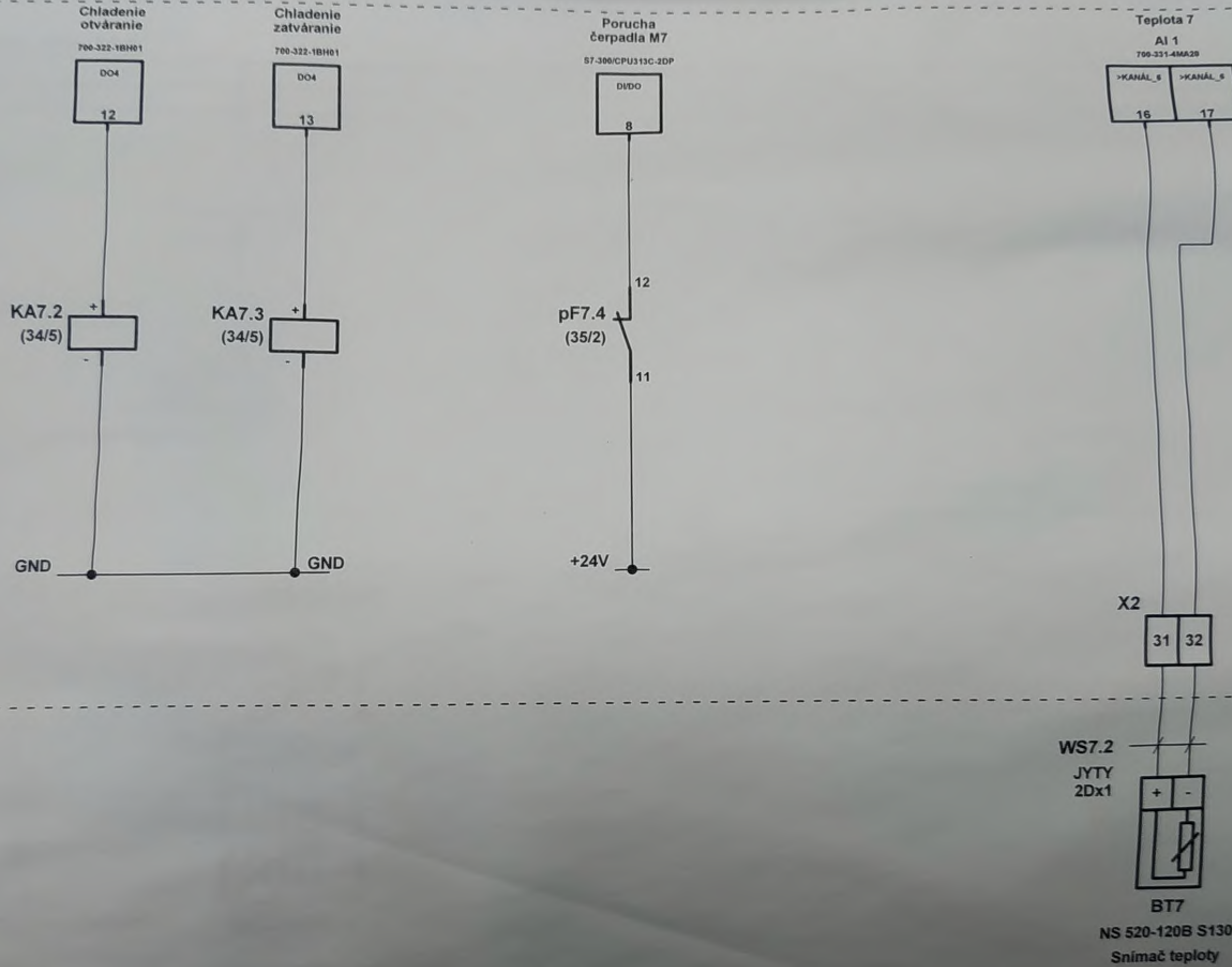

+Rozvádzač

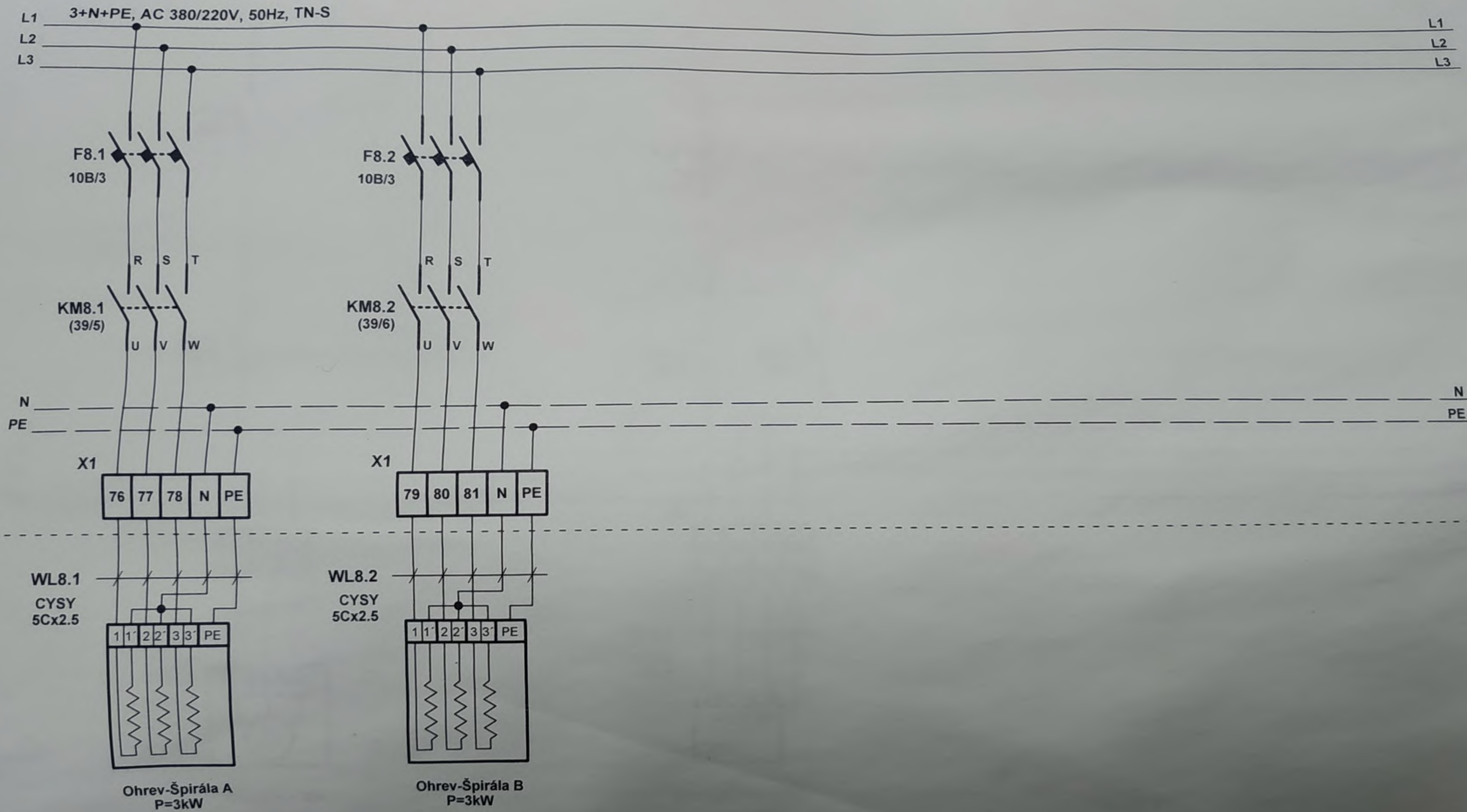

L1 3+N+PE, AC 380/220V, 50Hz, TN-S

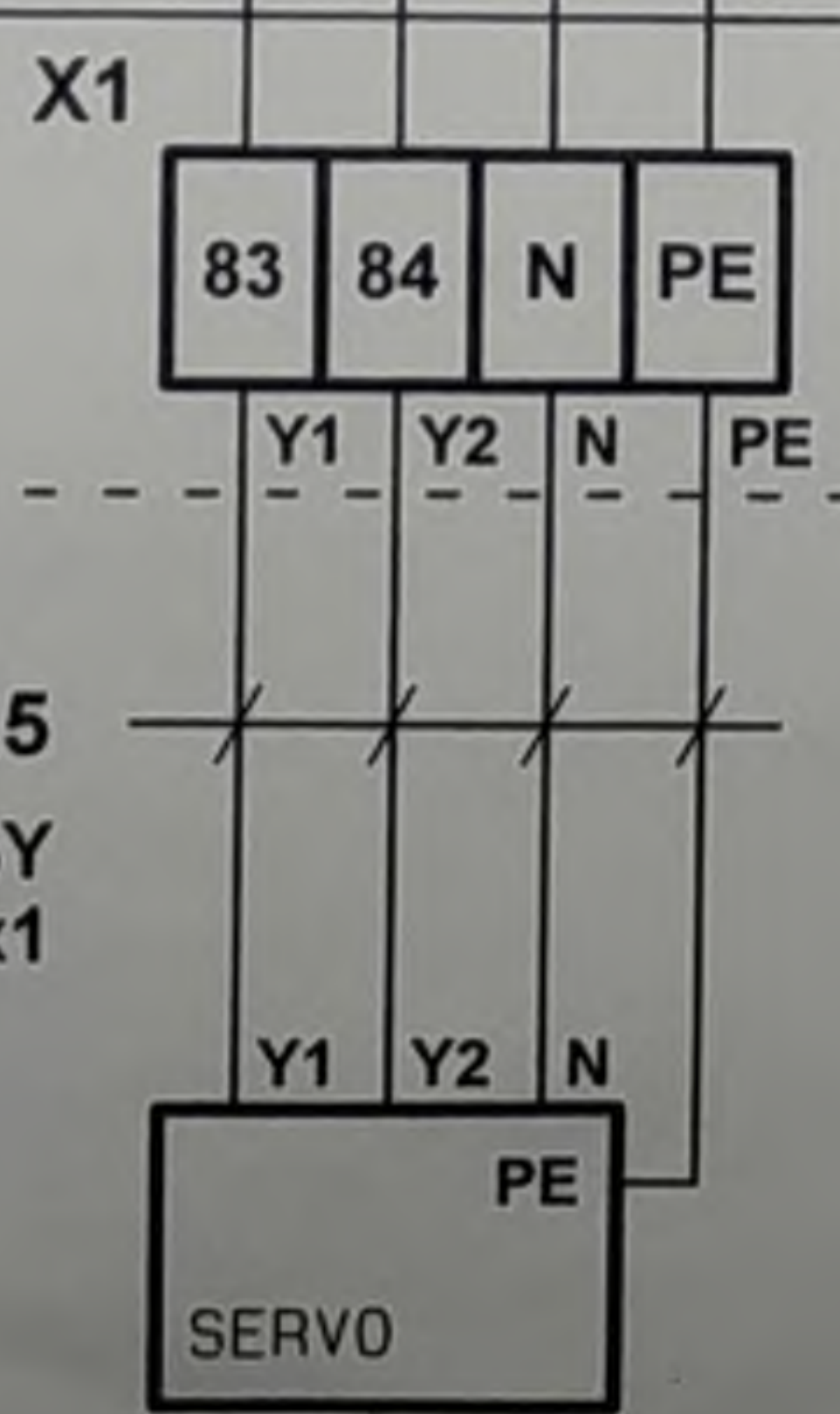
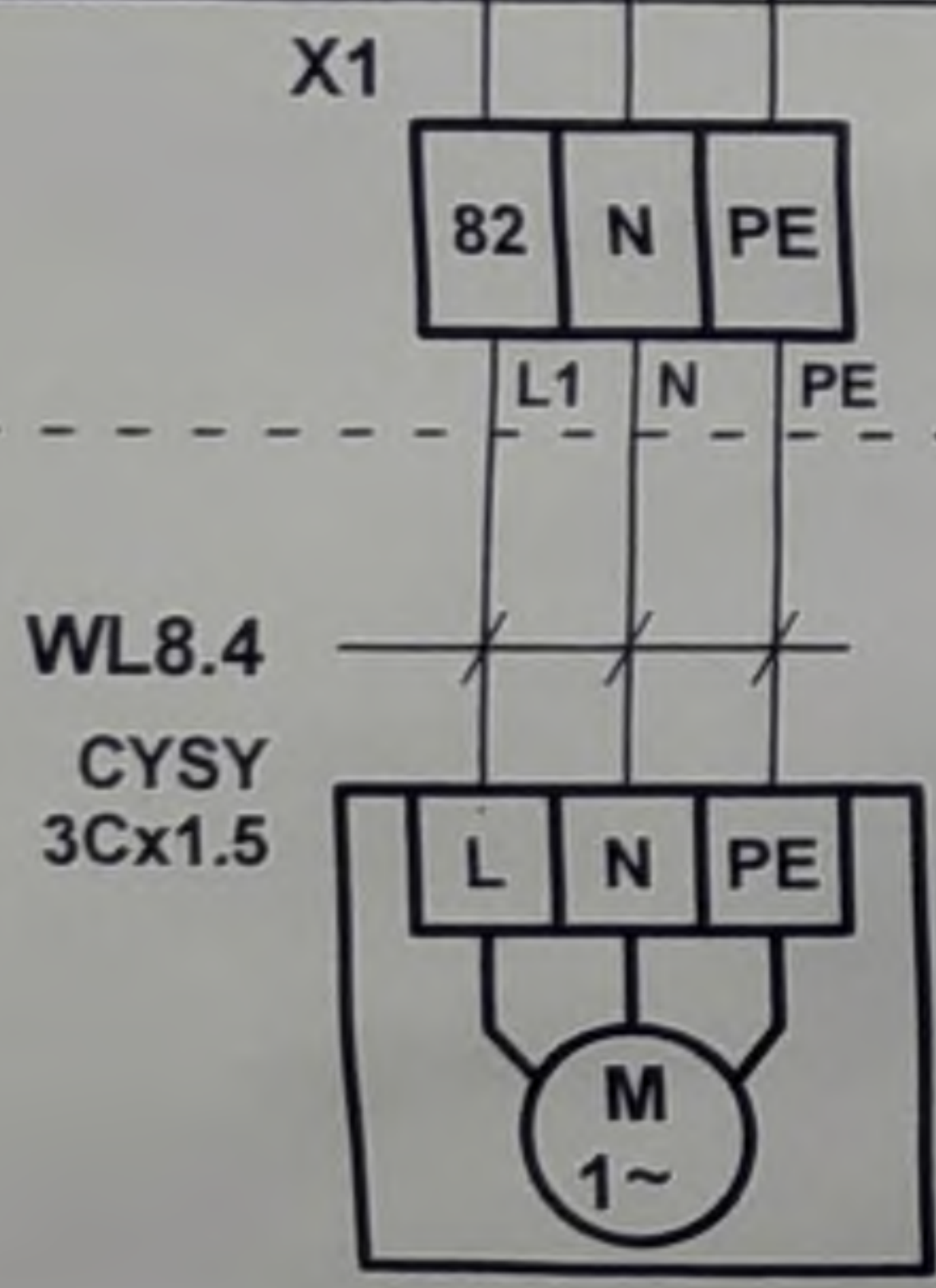
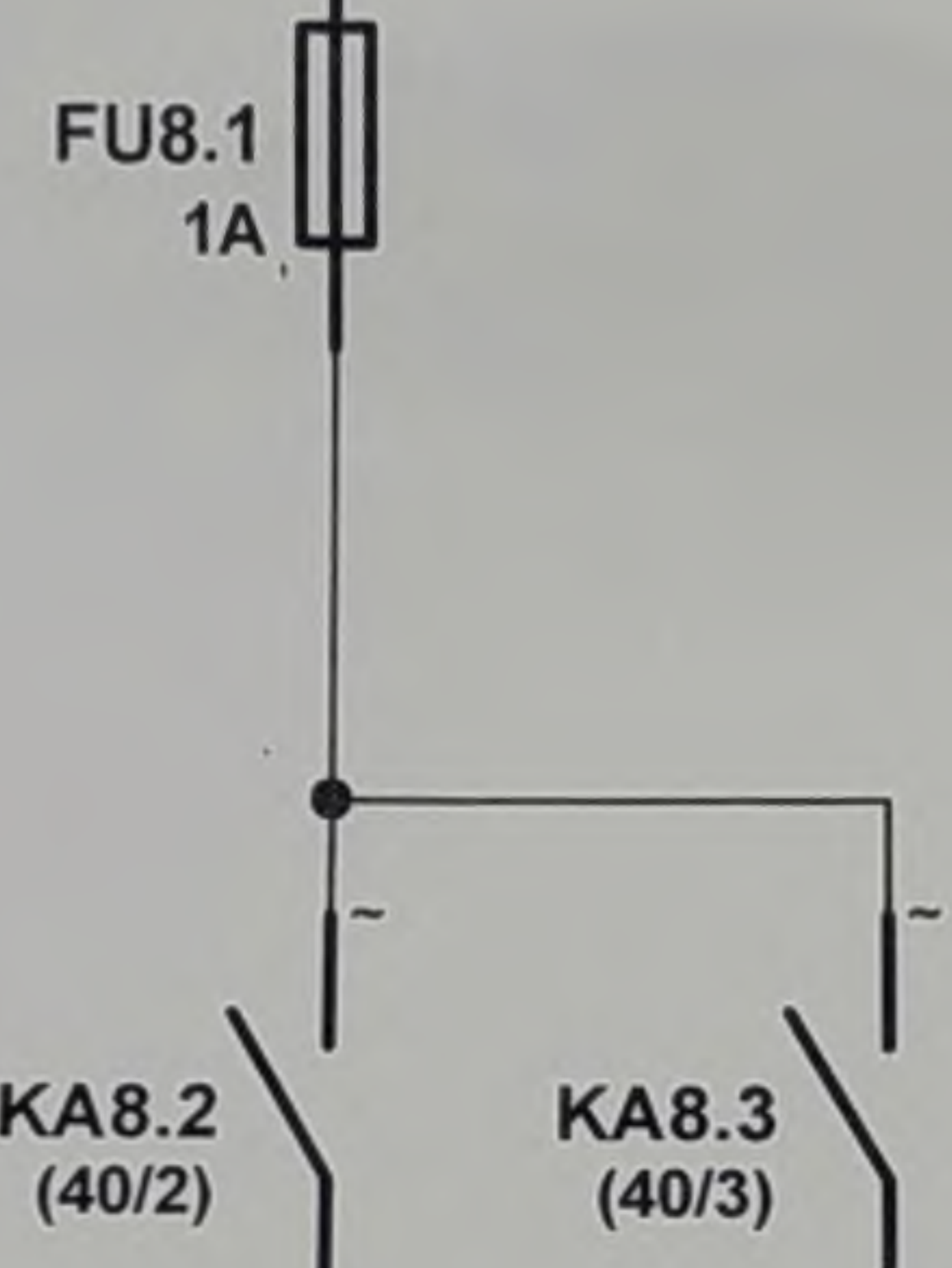
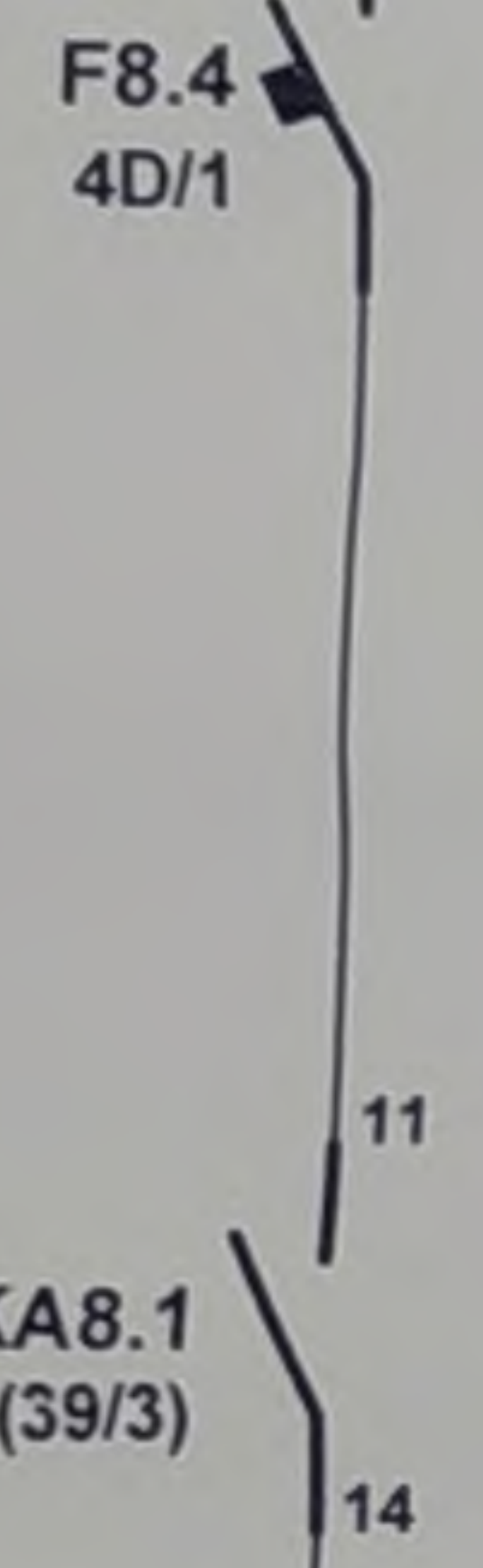
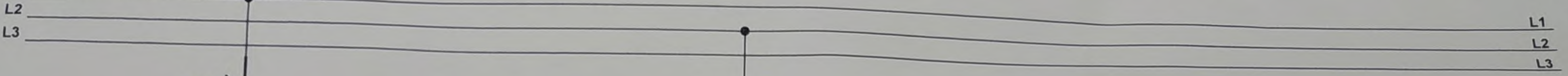

Čerpadlo M8
MHI 203 EM
P=0.55kW, I=4A

Servopohon MS8
SQX 32.00
príkyn = 3VA

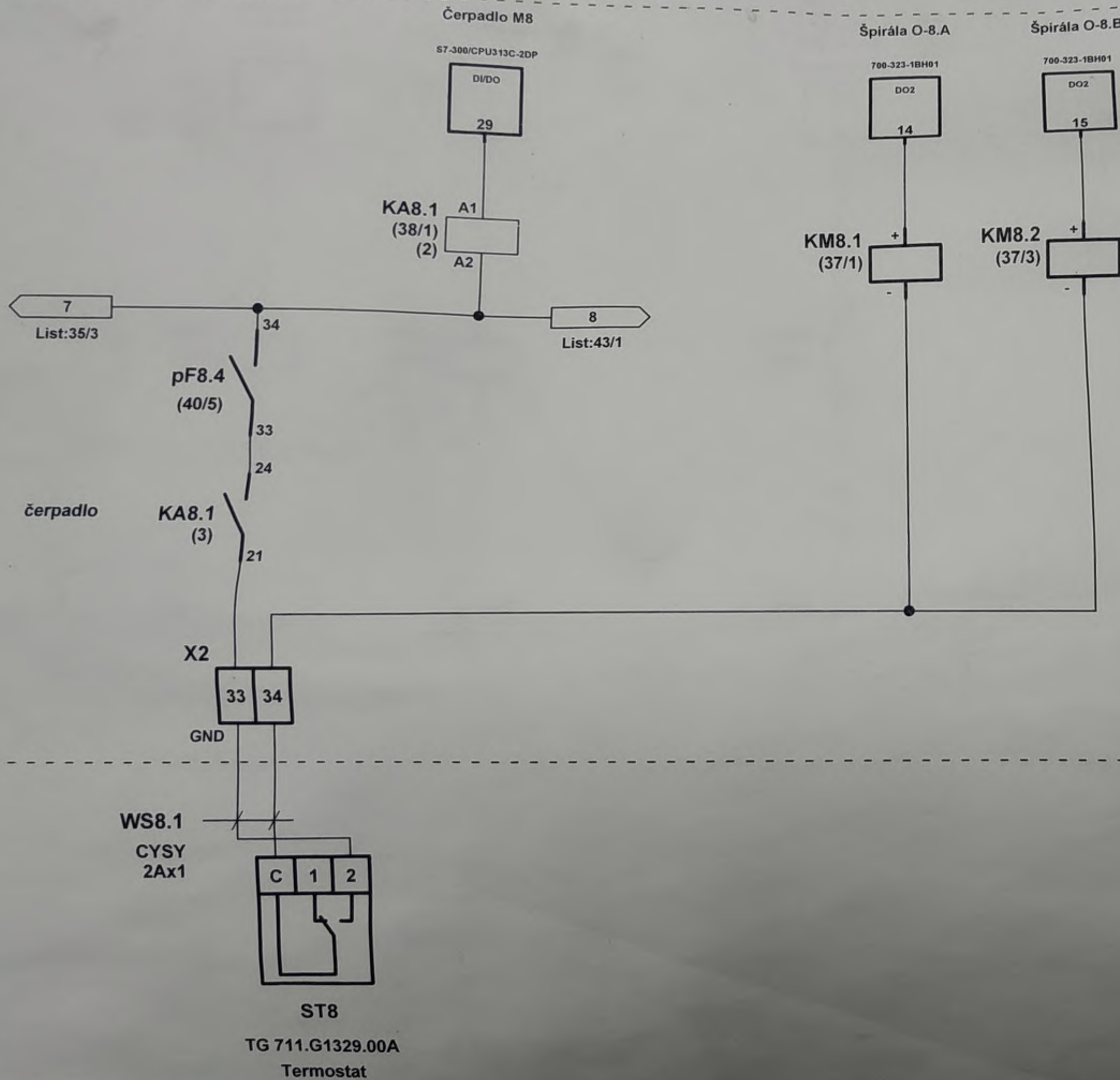

+Rozvádzač

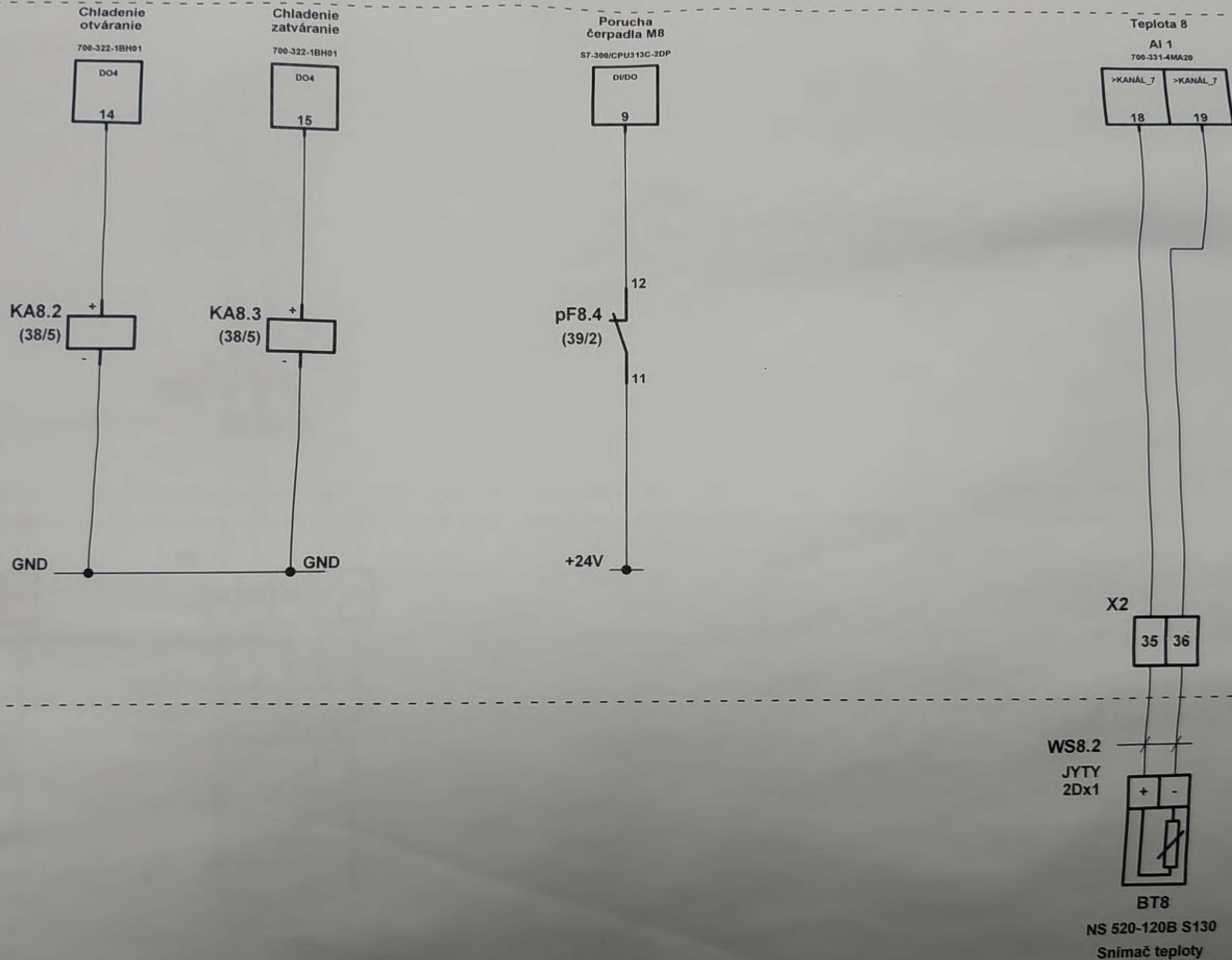

+Rozvádzač

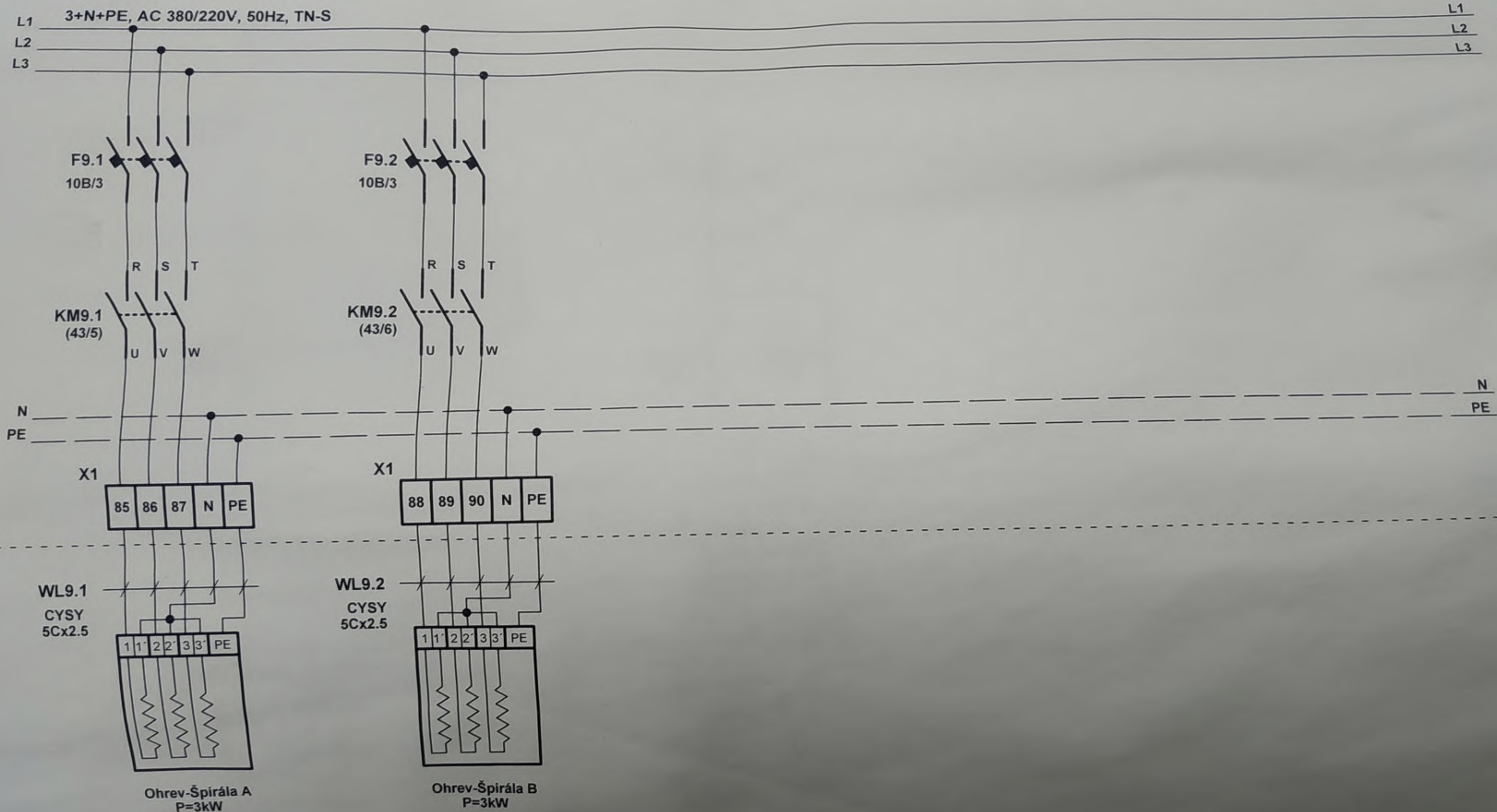

Ohrev-Špirála A
P=3kW

Ohrev-Špirála B
P=3kW

+Rozvádzač

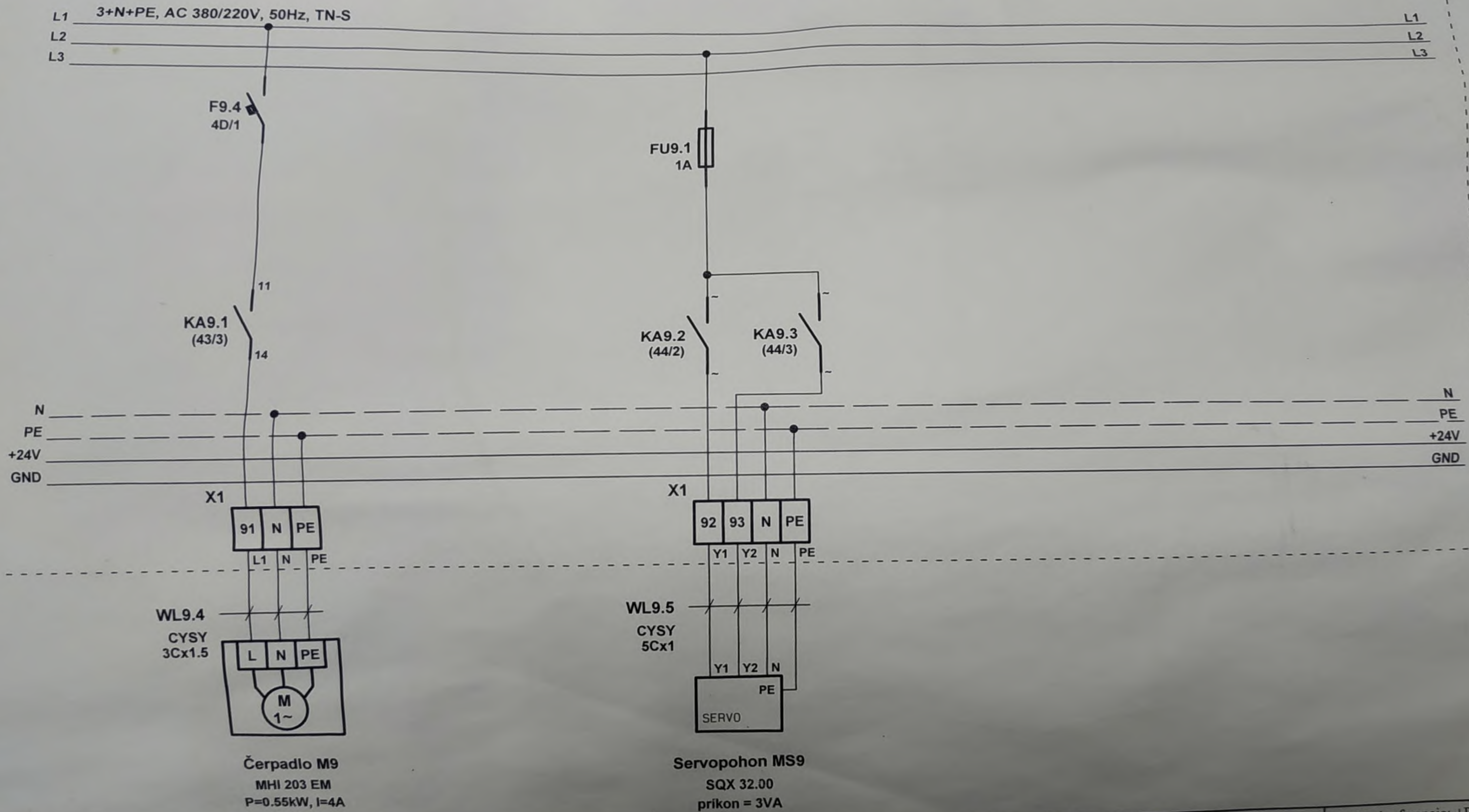

Čerpadlo M9
MHI 203 EM
P=0.55kW, I=4A

Servopohon MS9
SQX 32.00
prikon = 3VA

IPECON Žilina, s.r.o.
Dolné Rudiny 43/8209
010 01 Žilina
Tel.: +421 41 7073400
Fax: +421 41 7073455

Odberateľ: KONŠTRUKTA Industry, a.s.
Zákazka: TRIPLEX, Dneprošina
Projekt:
Temperačná stanica - 10 okruhová

Vypracoval: Ing. Ľubomír HVOLKA
Schválil: Jaroslav JAROŠČIAK
Výkres: **Okruh č.:9, Šnek 200**
Zapojenie čerpadla a servopohonu

Archívne číslo: I-E-001-2006
Dátum: 22.02.2006

Funkčná referencia: +Prevádzka
Mierka:
Zmena:
List 42 z počtu 65

+Rozvádzač

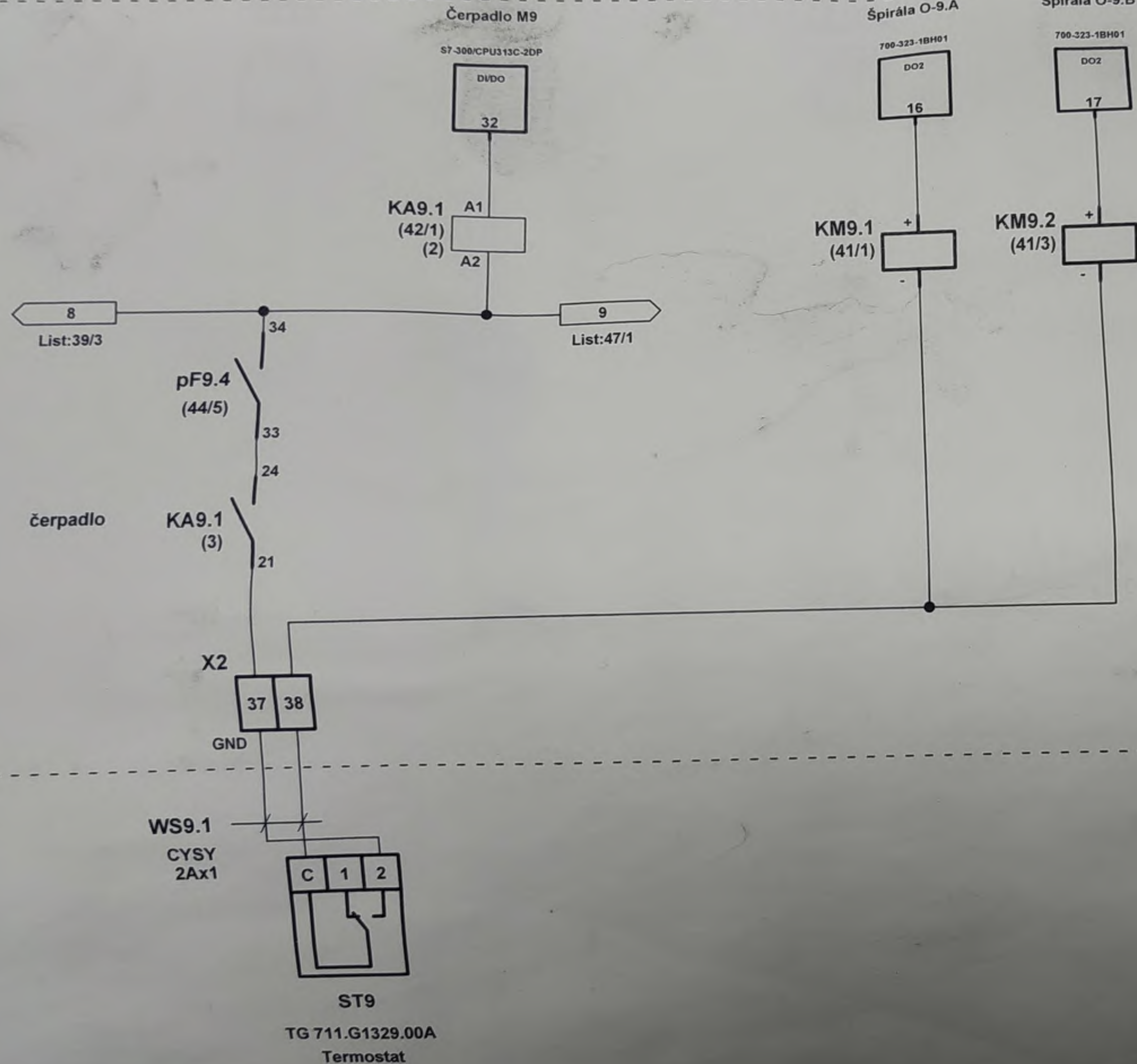

+Rozvádzač

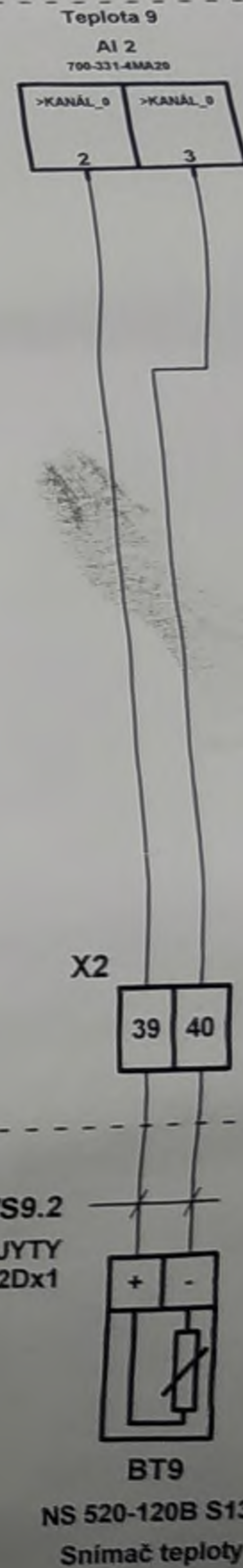
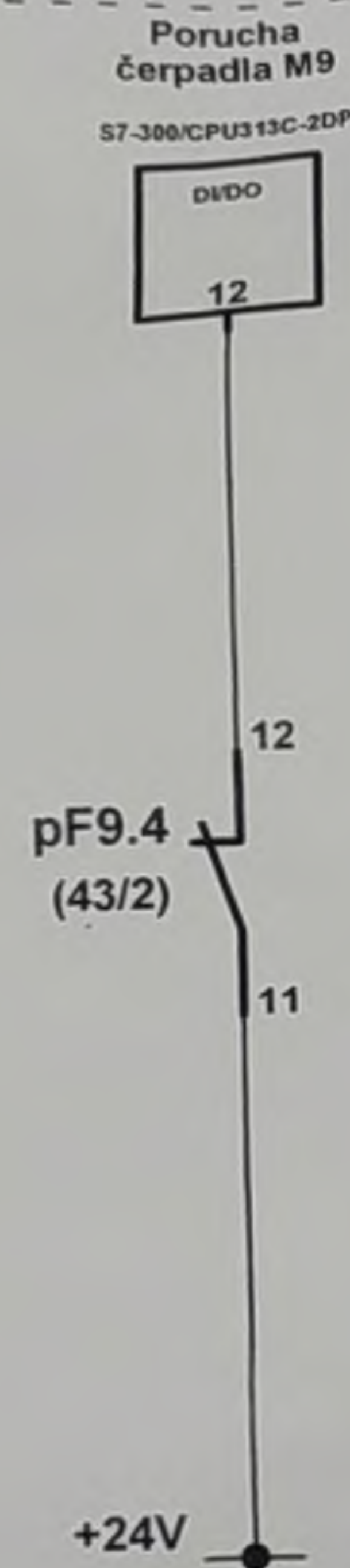
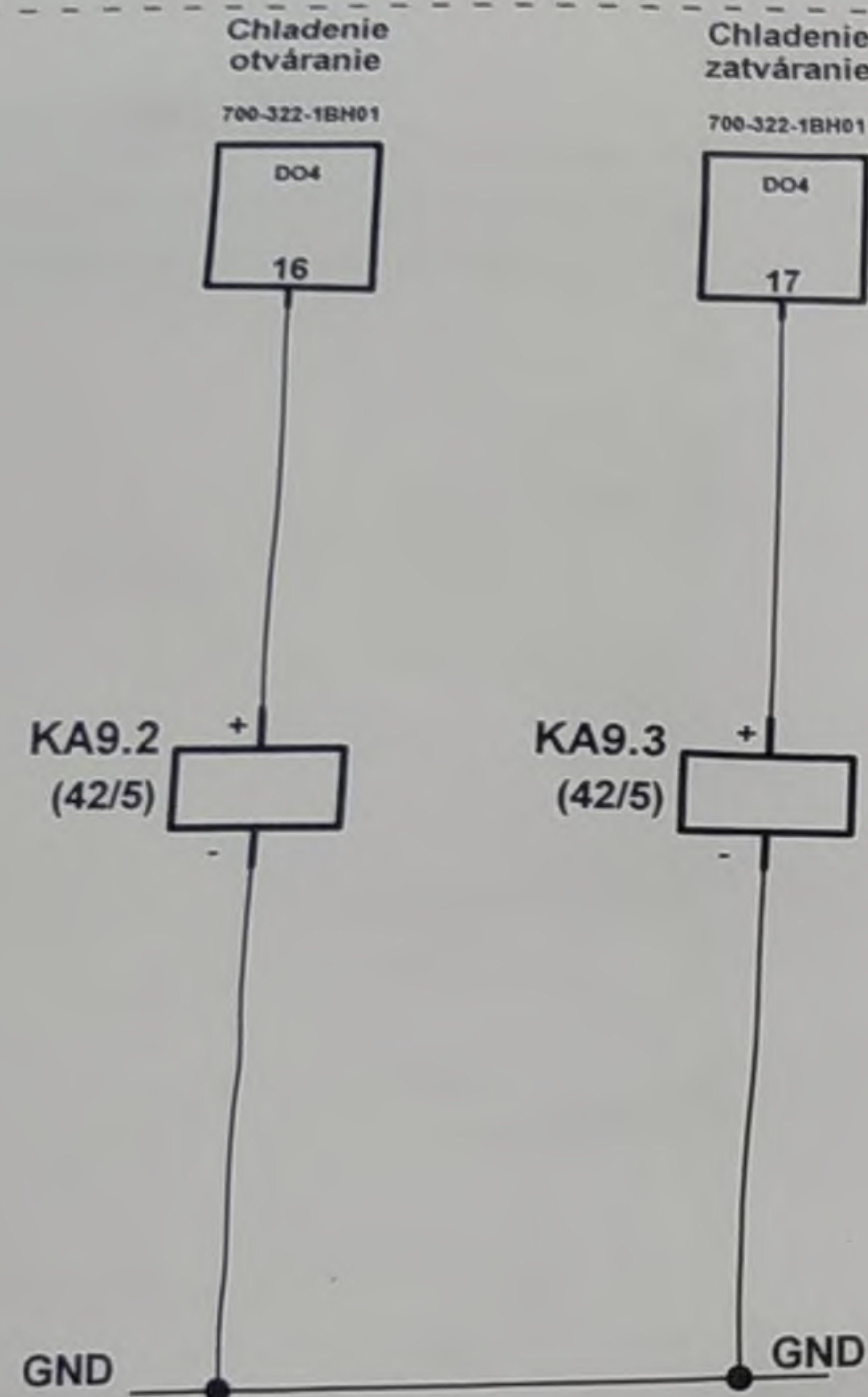

+Rozvádzač

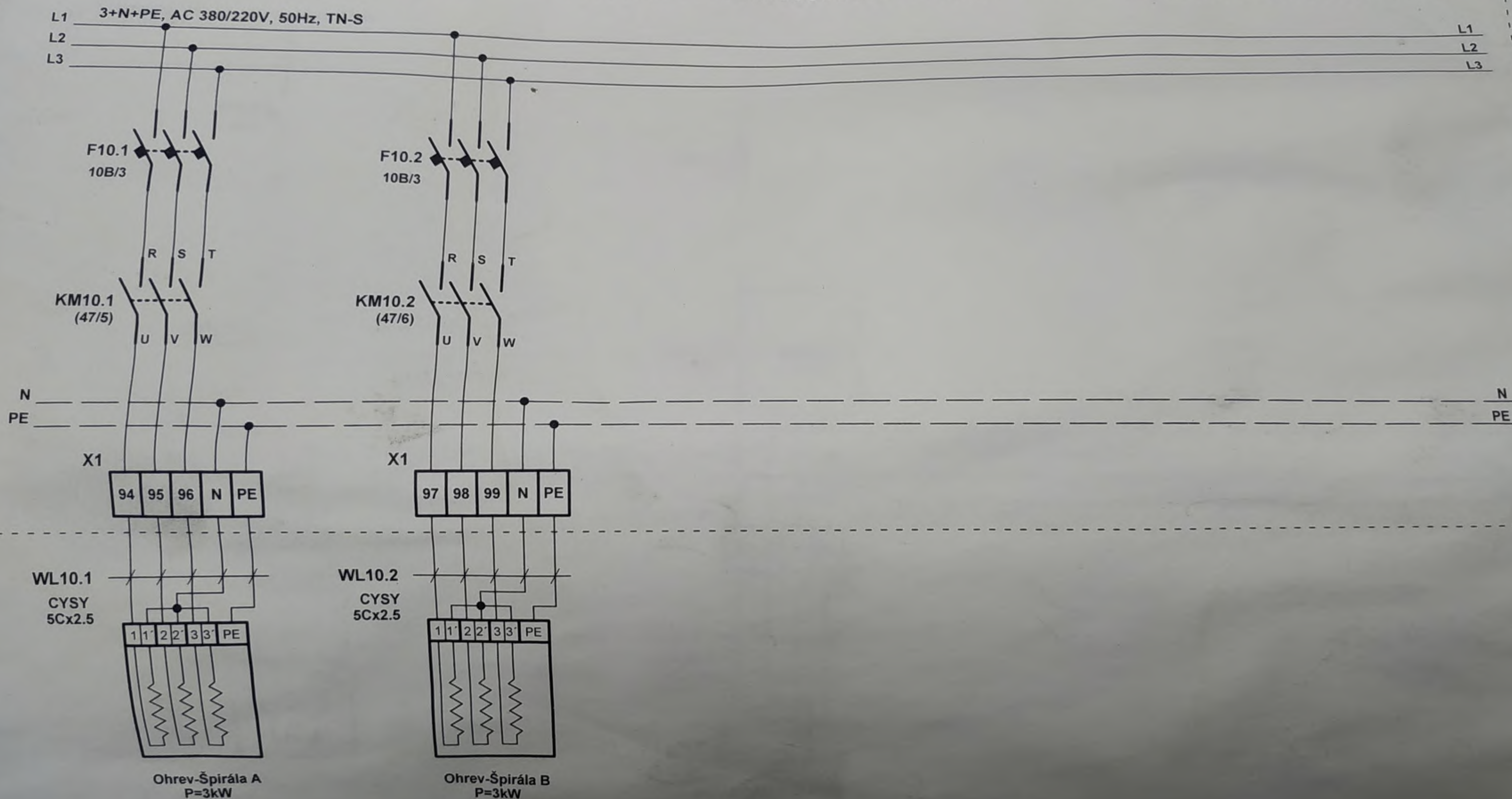

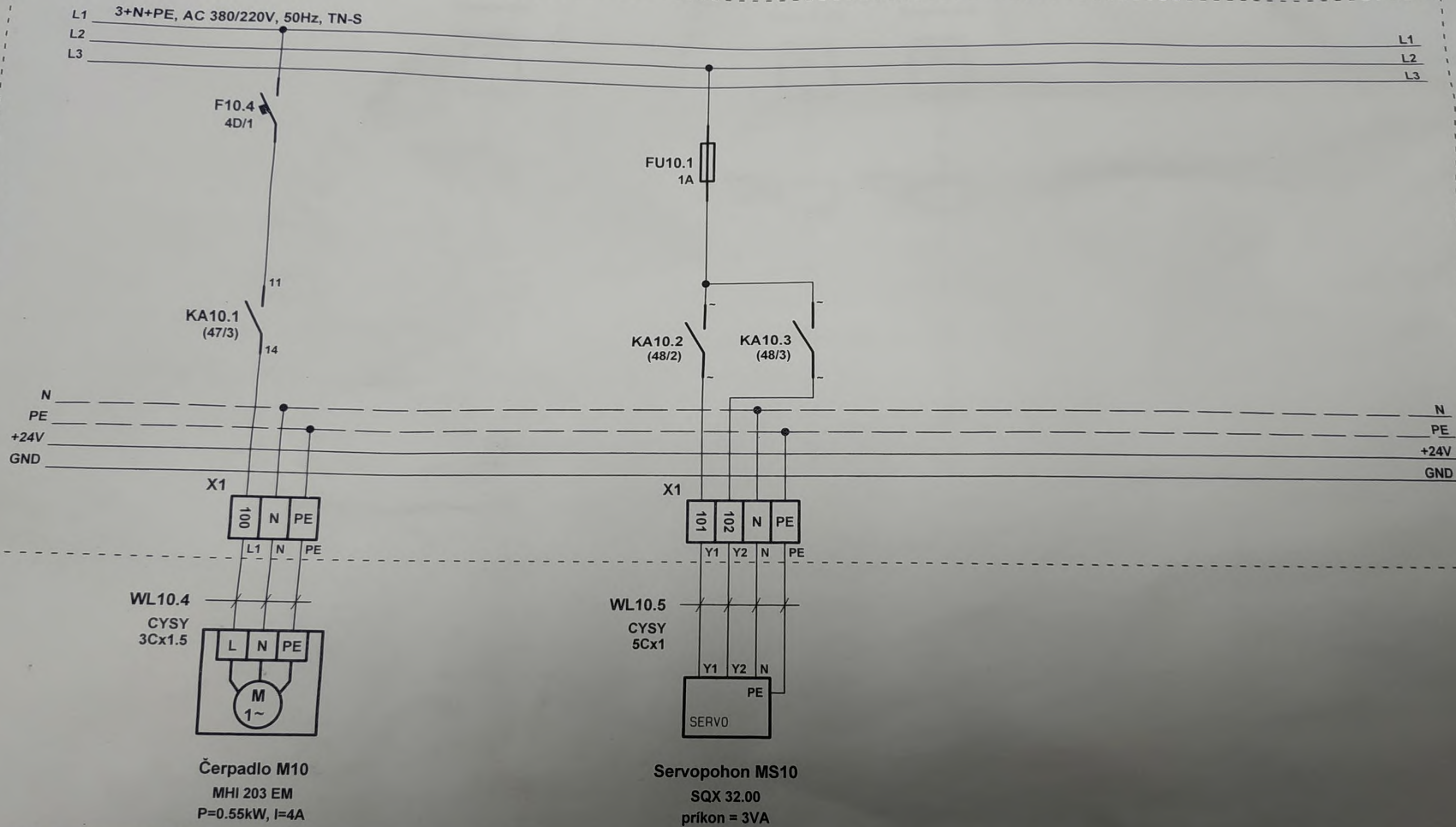

+Rozvádzač

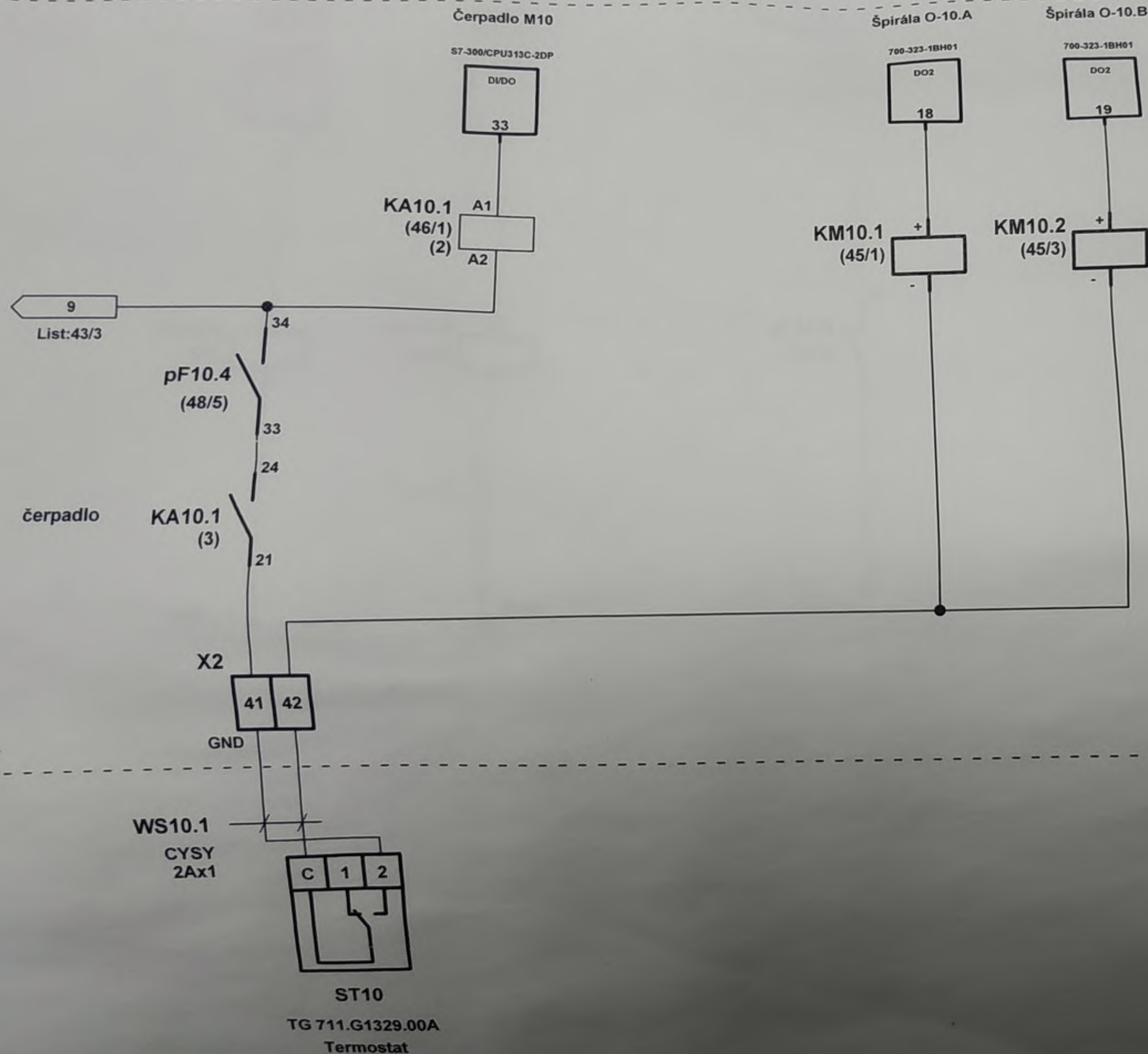

+Rozvádzač

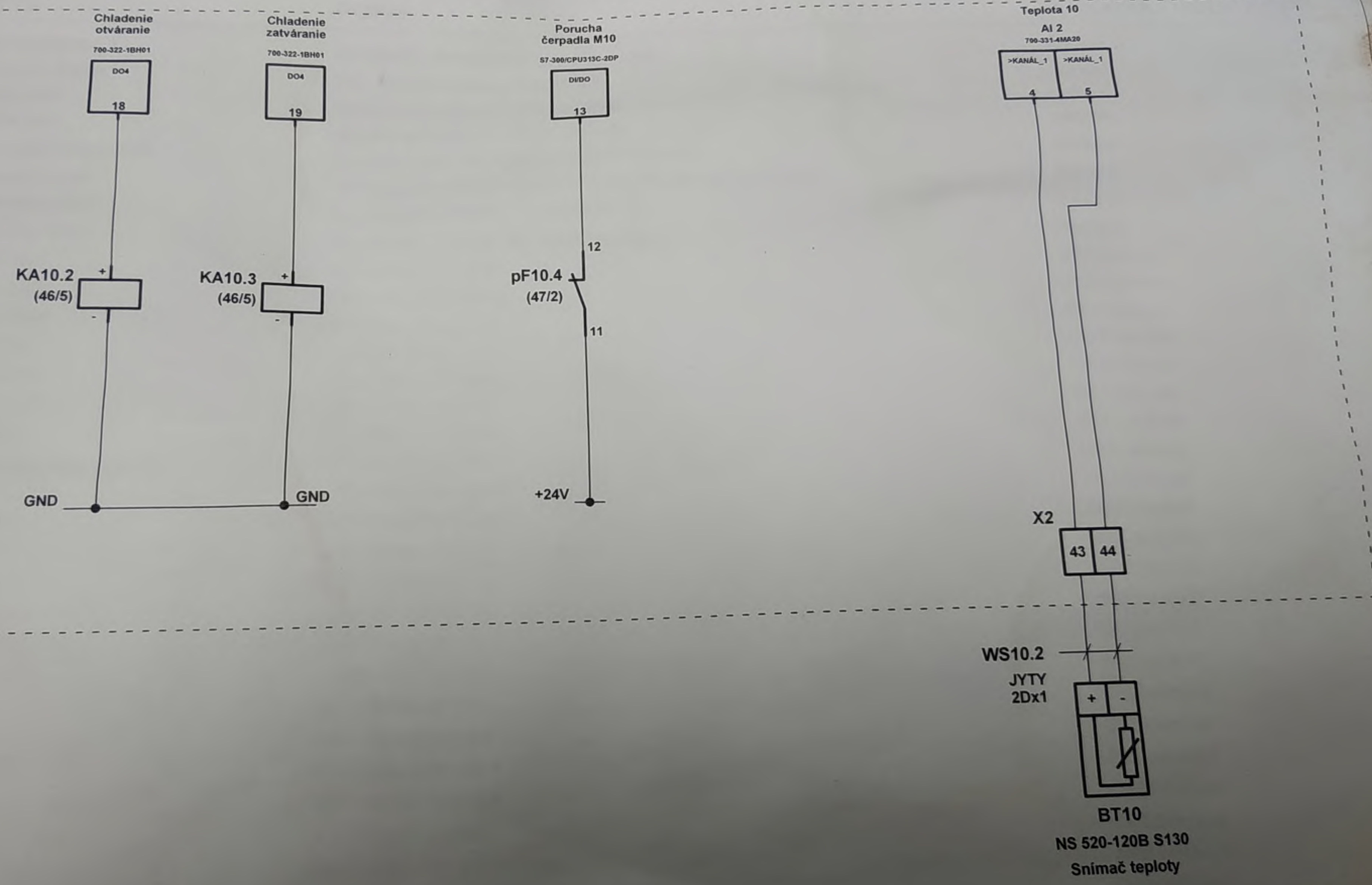

NÁZOV	TYP	POPIS	VÝROBCA / DODÁVATEĽ
AI 2*12 BIT	S7-300/SM331_2	PLC Simatic, Analógové vstupy, AI 2x 12 BIT	Siemens
AI 8*12BIT	700-331-4MA20	PLC, Analógové vstupy, AI 8x 12 BIT	Siemens
BQ1	UR3L1011	Snímač zaplavenia, 16A 250V ~4000VA	Schrack
BQ2	UR3L1011	Snímač zaplavenia, 16A 250V ~4000VA	Schrack
CPU313C-2DP	S7-300/CPU313C-2DP	PLC Simatic, Procesor CPU 313C-2DP, DI16/DO16	Siemens
DI/DO/8*DC24V/0.5A	700-323-1BH01	PLC, Digitálne vstupy a výstupy, DI 8xDC24V a DO 8xDC24V/0.5A	Siemens
DO3/16*DC24V/0.5A	700-322-1BH01	PLC, Digitálne výstupy, DO 16xDC24V/0.5A	Siemens
DO4/16*DC24V/0.5A	700-322-1BH01	PLC, Digitálne výstupy, DO 16xDC24V/0.5A	Siemens
F1	LSN-4B/1	Istič 1-fázový, In = 4 A	OEZ Letohrad
F1.1	LSN-20B/3	Istič 3-fázový, In = 20 A	OEZ Letohrad
F1.2	LSN-20B/3	Istič 3-fázový, In = 20 A	OEZ Letohrad
F1.3	LSN-20B/3	Istič 3-fázový, In = 20 A	OEZ Letohrad
F1.4	LSN-4D/1	Istič 1-fázový, In = 4 A	OEZ Letohrad
F1.5	LSN-6B/1	Istič 1-fázový, In = 6 A	OEZ Letohrad
F2	LSN-6B/1	Istič 1-fázový, In = 6 A	OEZ Letohrad
F2.1	LSN-20B/3	Istič 3-fázový, In = 20 A	OEZ Letohrad
F2.2	LSN-20B/3	Istič 3-fázový, In = 20 A	OEZ Letohrad
F2.3	LSN-20B/3	Istič 3-fázový, In = 20 A	OEZ Letohrad
F2.4	LSN-4D/1	Istič 1-fázový, In = 4 A	OEZ Letohrad
F3	LSN-6B/1	Istič 1-fázový, In = 6 A	OEZ Letohrad
F3.1	LSN-20B/3	Istič 3-fázový, In = 20 A	OEZ Letohrad
F3.2	LSN-20B/3	Istič 3-fázový, In = 20 A	OEZ Letohrad
F3.3	LSN-20B/3	Istič 3-fázový, In = 20 A	OEZ Letohrad
F3.4	LSN-4D/1	Istič 1-fázový, In = 4 A	OEZ Letohrad
F4	LSN-4B/1	Istič 1-fázový, In = 4 A	OEZ Letohrad
F4.1	LSN-20B/3	Istič 3-fázový, In = 20 A	OEZ Letohrad
F4.2	LSN-20B/3	Istič 3-fázový, In = 20 A	OEZ Letohrad
F4.4	LSN-4D/1	Istič 1-fázový, In = 4 A	OEZ Letohrad
F5	LSN-4B/1	Istič 1-fázový, In = 4 A	OEZ Letohrad
F5.1	LSN-20B/3	Istič 3-fázový, In = 20 A	OEZ Letohrad

NÁZOV	TYP	POPIS	VÝROBCA I DODÁVATEĽ
F5.2	LSN-20B/3	Istič 3-fázový, In = 20 A	OEZ Letohrad
F5.4	LSN-4D/1	Istič 1-fázový, In = 4 A	OEZ Letohrad
F6.1	LSN-20B/3	Istič 3-fázový, In = 20 A	OEZ Letohrad
F6.2	LSN-20B/3	Istič 3-fázový, In = 20 A	OEZ Letohrad
F6.3	LSN-20B/3	Istič 3-fázový, In = 20 A	OEZ Letohrad
F6.4	LSN-4D/1	Istič 1-fázový, In = 4 A	OEZ Letohrad
F7.1	LSN-20B/3	Istič 3-fázový, In = 20 A	OEZ Letohrad
F7.2	LSN-20B/3	Istič 3-fázový, In = 20 A	OEZ Letohrad
F7.4	LSN-4D/1	Istič 1-fázový, In = 4 A	OEZ Letohrad
F8.1	LSN-10B/3	Istič 3-fázový, In = 10 A	OEZ Letohrad
F8.2	LSN-10B/3	Istič 3-fázový, In = 10 A	OEZ Letohrad
F8.4	LSN-4D/1	Istič 1-fázový, In = 4 A	OEZ Letohrad
F9.1	LSN-10B/3	Istič 3-fázový, In = 10 A	OEZ Letohrad
F9.2	LSN-10B/3	Istič 3-fázový, In = 10 A	OEZ Letohrad
F9.4	LSN-4D/1	Istič 1-fázový, In = 4 A	OEZ Letohrad
F10.1	LSN-10B/3	Istič 3-fázový, In = 10 A	OEZ Letohrad
F10.2	LSN-10B/3	Istič 3-fázový, In = 10 A	OEZ Letohrad
F10.4	LSN-4D/1	Istič 1-fázový, In = 4 A	Telemecanique
FA1	GV2-ME10	Motorový istič, 2.2kW, 400/415V, 50/60Hz, tep.spúšť 4-6.3A	OEZ Letohrad
FU1	OPV 10/1	Poistkový odpínač, AC 690V, 50Hz, 32A, 3.5W, IP20	OEZ Letohrad
FU1	PV10 6AgG	Valcová poistka, AC 690V, 6A, 10x38gG	Weidmuler
FU1.1	WSI 6/1A	Poistková svorka, trubičková poistka In = 1 A	Weidmuler
FU2.1	WSI 6/1A	Poistková svorka, trubičková poistka In = 1 A	Weidmuler
FU3.1	WSI 6/1A	Poistková svorka, trubičková poistka In = 1 A	Weidmuler
FU4.1	WSI 6/1A	Poistková svorka, trubičková poistka In = 1 A	Weidmuler
FU5.1	WSI 6/1A	Poistková svorka, trubičková poistka In = 1 A	Weidmuler
FU6.1	WSI 6/1A	Poistková svorka, trubičková poistka In = 1 A	Weidmuler
FU7.1	WSI 6/1A	Poistková svorka, trubičková poistka In = 1 A	Weidmuler
FU8.1	WSI 6/1A	Poistková svorka, trubičková poistka In = 1 A	Weidmuler
FU9.1	WSI 6/1A	Poistková svorka, trubičková poistka In = 1 A	Weidmuler

NÁZOV	TYP	POPIS	VÝROBCA I DODÁVATEĽ
FU10.1	WSI 6/1A	Poistková svorka, trubičková poistka In = 1 A	Weidmuler
HL2	ZB5-AV053-B5	Signálna hlavica, žltá,+spoj.diel ZB5-AZ009,+LED ZBV-B5/AC-DC24V	Schneider electric
KA1	40.52.9.24	Relé, DC 24V,2P/8A,pätica 95.95.1,LED zelená 99.80.0.024.59	Finder
KA1.1	40.52.9.24	Relé, DC 24V,2P/8A,pätica 95.95.1,LED zelená 99.80.0.024.59	Finder
KA1.2	KSD 203AC2	Relé jednofázové, Input 4-32VDC, Load 3A 250VAC	Wieland Bamberg
KA1.3	KSD 203AC2	Relé jednofázové, Input 4-32VDC, Load 3A 250VAC	Wieland Bamberg
KA2.1	40.52.9.24	Relé, DC 24V,2P/8A,pätica 95.95.1,LED zelená 99.80.0.024.59	Finder
KA2.2	KSD 203AC2	Relé jednofázové, Input 4-32VDC, Load 3A 250VAC	Wieland Bamberg
KA2.3	KSD 203AC2	Relé jednofázové, Input 4-32VDC, Load 3A 250VAC	Wieland Bamberg
KA3.1	40.52.9.24	Relé, DC 24V,2P/8A,pätica 95.95.1,LED zelená 99.80.0.024.59	Finder
KA3.2	KSD 203AC2	Relé jednofázové, Input 4-32VDC, Load 3A 250VAC	Wieland Bamberg
KA3.3	KSD 203AC2	Relé jednofázové, Input 4-32VDC, Load 3A 250VAC	Wieland Bamberg
KA4.1	40.52.9.24	Relé, DC 24V,2P/8A,pätica 95.95.1,LED zelená 99.80.0.024.59	Finder
KA4.2	KSD 203AC2	Relé jednofázové, Input 4-32VDC, Load 3A 250VAC	Wieland Bamberg
KA4.3	KSD 203AC2	Relé jednofázové, Input 4-32VDC, Load 3A 250VAC	Wieland Bamberg
KA5.1	40.52.9.24	Relé, DC 24V,2P/8A,pätica 95.95.1,LED zelená 99.80.0.024.59	Finder
KA5.2	KSD 203AC2	Relé jednofázové, Input 4-32VDC, Load 3A 250VAC	Wieland Bamberg
KA5.3	KSD 203AC2	Relé jednofázové, Input 4-32VDC, Load 3A 250VAC	Wieland Bamberg
KA6.1	40.52.9.24	Relé, DC 24V,2P/8A,pätica 95.95.1,LED zelená 99.80.0.024.59	Finder
KA6.2	KSD 203AC2	Relé jednofázové, Input 4-32VDC, Load 3A 250VAC	Wieland Bamberg
KA6.3	KSD 203AC2	Relé jednofázové, Input 4-32VDC, Load 3A 250VAC	Wieland Bamberg
KA7.1	40.52.9.24	Relé, DC 24V,2P/8A,pätica 95.95.1,LED zelená 99.80.0.024.59	Finder
KA7.2	KSD 203AC2	Relé jednofázové, Input 4-32VDC, Load 3A 250VAC	Wieland Bamberg
KA7.3	KSD 203AC2	Relé jednofázové, Input 4-32VDC, Load 3A 250VAC	Wieland Bamberg
KA8.1	40.52.9.24	Relé, DC 24V,2P/8A,pätica 95.95.1,LED zelená 99.80.0.024.59	Finder
KA8.2	KSD 203AC2	Relé jednofázové, Input 4-32VDC, Load 3A 250VAC	Wieland Bamberg
KA8.3	KSD 203AC2	Relé jednofázové, Input 4-32VDC, Load 3A 250VAC	Wieland Bamberg
KA9.1	40.52.9.24	Relé, DC 24V,2P/8A,pätica 95.95.1,LED zelená 99.80.0.024.59	Finder
KA9.2	KSD 203AC2	Relé jednofázové, Input 4-32VDC, Load 3A 250VAC	Wieland Bamberg
KA9.3	KSD 203AC2	Relé jednofázové, Input 4-32VDC, Load 3A 250VAC	Wieland Bamberg

ROZPISKA

NÁZOV	TYP	POPIS	VÝROBCA / DODÁVATEĽ
KA10.1	40.52.9.24	Relé, DC 24V, 2P/8A, päťica 95.95.1, LED zelená 99.80.0.024.59	Finder
KA10.2	KSD 203AC2	Relé jednofázové, Input 4-32VDC, Load 3A 250VAC	Wieland Bamberg
KA10.3	KSD 203AC2	Relé jednofázové, Input 4-32VDC, Load 3A 250VAC	Wieland Bamberg
KM1	LAD-N10	Pomocný kontakt spínací pre stykače LC1	Telemecanique
KM1	LC1-F18511P7	Stykač, 90kW, 185A, 400/415V, 50/60Hz, 1Z+1V, ovl.nap.:230V	Telemecanique
KM1.1	ERI 012JDA482500	Relé trojfázové, I 3-32VDC, ~480V 25A	Electronic relays
KM1.2	ERI 012JDA482500	Relé trojfázové, I 3-32VDC, ~480V 25A	Electronic relays
KM1.3	ERI 012JDA482500	Relé trojfázové, I 3-32VDC, ~480V 25A	Electronic relays
KM2.1	ERI 012JDA482500	Relé trojfázové, I 3-32VDC, ~480V 25A	Electronic relays
KM2.2	ERI 012JDA482500	Relé trojfázové, I 3-32VDC, ~480V 25A	Electronic relays
KM2.3	ERI 012JDA482500	Relé trojfázové, I 3-32VDC, ~480V 25A	Electronic relays
KM3.1	ERI 012JDA482500	Relé trojfázové, I 3-32VDC, ~480V 25A	Electronic relays
KM3.2	ERI 012JDA482500	Relé trojfázové, I 3-32VDC, ~480V 25A	Electronic relays
KM3.3	ERI 012JDA482500	Relé trojfázové, I 3-32VDC, ~480V 25A	Electronic relays
KM4.1	ERI 012JDA482500	Relé trojfázové, I 3-32VDC, ~480V 25A	Electronic relays
KM4.2	ERI 012JDA482500	Relé trojfázové, I 3-32VDC, ~480V 25A	Electronic relays
KM5.1	ERI 012JDA482500	Relé trojfázové, I 3-32VDC, ~480V 25A	Electronic relays
KM5.2	ERI 012JDA482500	Relé trojfázové, I 3-32VDC, ~480V 25A	Electronic relays
KM6.1	ERI 012JDA482500	Relé trojfázové, I 3-32VDC, ~480V 25A	Electronic relays
KM6.2	ERI 012JDA482500	Relé trojfázové, I 3-32VDC, ~480V 25A	Electronic relays
KM6.3	ERI 012JDA482500	Relé trojfázové, I 3-32VDC, ~480V 25A	Electronic relays
KM7.1	ERI 012JDA482500	Relé trojfázové, I 3-32VDC, ~480V 25A	Electronic relays
KM7.2	ERI 012JDA482500	Relé trojfázové, I 3-32VDC, ~480V 25A	Electronic relays
KM8.1	ERI 012JDA482500	Relé trojfázové, I 3-32VDC, ~480V 25A	Electronic relays
KM8.2	ERI 012JDA482500	Relé trojfázové, I 3-32VDC, ~480V 25A	Electronic relays
KM9.1	ERI 012JDA482500	Relé trojfázové, I 3-32VDC, ~480V 25A	Electronic relays
KM9.2	ERI 012JDA482500	Relé trojfázové, I 3-32VDC, ~480V 25A	Electronic relays
KM10.1	ERI 012JDA482500	Relé trojfázové, I 3-32VDC, ~480V 25A	Electronic relays
KM10.2	ERI 012JDA482500	Relé trojfázové, I 3-32VDC, ~480V 25A	Electronic relays
KM11	LC1-D0911BD	Stykač, 4kW, 9A, 400/415V, 50/60Hz, 1Z+1V, ovl.nap.:DC 24V	Telemecanique

NÁZOV	TYP	POPIS	VÝROBCA / DODÁVATEĽ
LFI1	LFI-B10/1	Prúdový chránič s ističom, 1-fázový	OEZ Letohrad
OP7	OP7	Operátorský panel Simatic, DC24V, RS232, MPI/PPI	Siemens
PF1.4	S-LSN 11	Pomocný kontakt na istič,230/400 VAC, IP 20	OEZ Letohrad
PF2.4	S-LSN 11	Pomocný kontakt na istič,230/400 VAC, IP 20	OEZ Letohrad
PF3.4	S-LSN 11	Pomocný kontakt na istič,230/400 VAC, IP 20	OEZ Letohrad
PF4.4	S-LSN 11	Pomocný kontakt na istič,230/400 VAC, IP 20	OEZ Letohrad
PF5.4	S-LSN 11	Pomocný kontakt na istič,230/400 VAC, IP 20	OEZ Letohrad
PF6.4	S-LSN 11	Pomocný kontakt na istič,230/400 VAC, IP 20	OEZ Letohrad
PF7.4	S-LSN 11	Pomocný kontakt na istič,230/400 VAC, IP 20	OEZ Letohrad
PF8.4	S-LSN 11	Pomocný kontakt na istič,230/400 VAC, IP 20	OEZ Letohrad
PF9.4	S-LSN 11	Pomocný kontakt na istič,230/400 VAC, IP 20	OEZ Letohrad
PF10.4	S-LSN 11	Pomocný kontakt na istič,230/400 VAC, IP 20	OEZ Letohrad
PFA1	GV-AN11	Pomocné kontakty, neopozdené, 1Z+1V	Telemecanique
PU1	PU C	Zvodič prepätia, Un= 230V AC, I _{max} = 40 kA, IP 20	Kiwa
PU2	PU C	Zvodič prepätia, Un= 230V AC, I _{max} = 40 kA, IP 20	Kiwa
SA1	ZB5-AD3	Prepínač, 3 polohy, spoj.diel ZB5-AZ009	Schneider electric
SA1.1	ZBE-101	Spínacia jednotka, ovládač ZB5	Schneider Electric
SA1.2	ZBE-101	Spínacia jednotka, ovládač ZB5	Schneider Electric
SA1.3	ZBE-101	Spínacia jednotka, ovládač ZB5	Schneider Electric
SA1.4	ZBE-101	Spínacia jednotka, ovládač ZB5	Schneider Electric
SA2	ZB5-AD2	Prepínač, 2 polohy, spoj.diel ZB5-AZ009	Schneider Electric
SA2	ZBE-101	Spínacia jednotka, ovládač ZB5	Schneider Electric
SB1	ZB5-AW333_M3	Tlačidlo presvetlené, zelené, +spoj.diel ZB5-AZ009, +LED ZBV-M3	Telemecanique
SB1	ZBE-101	Spínacia jednotka, ovládač ZB5	Schneider Electric
SB2	ZB5-AA4	Tlačidlo, červené, +spoj.diel ZB5-AZ009	Telemecanique
SB2	ZBE-102	Rozpínacia jednotka, ovládač ZB5	Telemecanique
UZ1	TCL 120-124	Stabiliz. spínaný zdroj jednosmerného napätia,100-240VAC/50-60Hz, 24VDC/5A	Traco Power
X	WDU 35N BL	Radová svorka, 500V, 125A, N (modrá)	Weidmuller
X	WPE 120/150	Radová svorka, 1000V, 14400A, PE	Weidmuller
X1	WDU 2.5	Radová svorka, 600V, 20A	Weidmuller

IPECON Žilina, s.r.o.
 Dolné Rudiny 43/8209
 010 01 Žilina
 Tel.: +421 41 7073400
 Fax: +421 41 7073455

Odberateľ: KONŠTRUKTA Industry, a.s.
 Zákazka: TRIPLEX, Dneprošina
 Projekt:
Temperačná stanica - 10 okruhová

Vypracoval: Ing. Ľubomír HVOLKA
 Schválil: Jaroslav JAROŠČIAK
 Výkres: **Rozpiska - Rozvádzač**

Archívne číslo: I-E-001-2006
 Dátum: 22.02.2006
 Zmena:
 List 54 z počtu 65

NÁZOV	TYP	POPIS	VÝROBCA / DODÁVATEĽ
X1	WDU 2.5 (N)	Radová svorka, 600V, 20A, N (svetlomodrá)	Weidmuler
X1	WDU 4	Radová svorka	Weidmuler
X1	WDU 4 (N)	Radová svorka N	Weidmuler
X1	WPE 2.5 (PE)	Radová svorka PE	Weidmuler
X1	WPE 4 (PE)	Radová svorka PE	Weidmuler
X2	WDU 2.5	Radová svorka, 600V, 20A	Weidmuler
X2	WDU 2.5 (N)	Radová svorka, 600V, 20A, N (svetlomodrá)	Weidmuler
XQ	ZQN 35N/4	Prepojovací mostík, 35 mm ²	Weidmuller
XS1	MSC SPP	Zásuvka, modulárna (666502), 250V/16A, IP20	General Electric

IPECON Žilina, s.r.o.

Dolné Rudiny 43/8209
010 01 Žilina
Tel: +421 41 7073400

Odberateľ: KONŠTRUKTA Industry, a.s.

Zákazka: TRIPLEX, Dneprošina

Projekt:

Vypracoval: Ing. Ľubomír HVOLKA

Schválil: Jaroslav JAROŠČIAK

Výkres: **Rozpiska - Rozvádzač**

Archívne číslo: I-E-001-2006

Dátum: 22.02.2006

Zmena:

List 55 z počtu 65

NÁZOV	TYP	POPIS	VÝROBCA / DODÁVATEĽ
BQ1.1	TVS	Tlaková vodivostná sonda, 110°C, 4MPa	MAVE Nymburk
BQ2.1	TVS	Tlaková vodivostná sonda, 110°C, 4MPa	MAVE Nymburk
BT1	NS 520-120B S130	Snímač teploty, ponorný, 0-150°C, 4-20mA, +púzdro S130	Sensit Rožnov
BT2	NS 520-120B S130	Snímač teploty, ponorný, 0-150°C, 4-20mA, +púzdro S130	Sensit Rožnov
BT3	NS 520-120B S130	Snímač teploty, ponorný, 0-150°C, 4-20mA, +púzdro S130	Sensit Rožnov
BT4	NS 520-120B S130	Snímač teploty, ponorný, 0-150°C, 4-20mA, +púzdro S130	Sensit Rožnov
BT5	NS 520-120B S130	Snímač teploty, ponorný, 0-150°C, 4-20mA, +púzdro S130	Sensit Rožnov
BT6	NS 520-120B S130	Snímač teploty, ponorný, 0-150°C, 4-20mA, +púzdro S130	Sensit Rožnov
BT7	NS 520-120B S130	Snímač teploty, ponorný, 0-150°C, 4-20mA, +púzdro S130	Sensit Rožnov
BT8	NS 520-120B S130	Snímač teploty, ponorný, 0-150°C, 4-20mA, +púzdro S130	Sensit Rožnov
BT9	NS 520-120B S130	Snímač teploty, ponorný, 0-150°C, 4-20mA, +púzdro S130	Sensit Rožnov
BT10	NS 520-120B S130	Snímač teploty, ponorný, 0-150°C, 4-20mA, +púzdro S130	Sensit Rožnov
DT1	TS8-1800/1200/400	Rozvádzačová skriňa, VxŠxH-1800x1200x400mm, IP55	Rittal
EZV 65 M	EZV 65 M	Elektromagnetická úprava vody, Manuálne riadenie, AC 230V, IP44	EZV Prešov
H1.A	85144/7	Špirála na ohrev vody, 6kW	ETA
H1.B	85144/7	Špirála na ohrev vody, 6kW	ETA
H1.C	85144/7	Špirála na ohrev vody, 6kW	ETA
H2.A	85144/7	Špirála na ohrev vody, 6kW	ETA
H2.B	85144/7	Špirála na ohrev vody, 6kW	ETA
H2.C	85144/7	Špirála na ohrev vody, 6kW	ETA
H3.A	85144/7	Špirála na ohrev vody, 6kW	ETA
H3.B	85144/7	Špirála na ohrev vody, 6kW	ETA
H3.C	85144/7	Špirála na ohrev vody, 6kW	ETA
H4.A	85144/7	Špirála na ohrev vody, 6kW	ETA
H4.B	85144/7	Špirála na ohrev vody, 6kW	ETA
H5.A	85144/7	Špirála na ohrev vody, 6kW	ETA
H5.B	85144/7	Špirála na ohrev vody, 6kW	ETA
H6.A	85144/7	Špirála na ohrev vody, 6kW	ETA
H6.B	85144/7	Špirála na ohrev vody, 6kW	ETA
H6.C	85144/7	Špirála na ohrev vody, 6kW	ETA

NÁZOV	TYP	POPIS	VÝROBCA / DODÁVATEĽ
H7.A	85144/7	Špirála na ohrev vody, 6kW	ETA
H7.B	85144/7	Špirála na ohrev vody, 6kW	ETA
H8.A	85144/4	Špirála na ohrev vody, 3kW	ETA
H8.B	85144/4	Špirála na ohrev vody, 3kW	ETA
H9.A	85144/4	Špirála na ohrev vody, 3kW	ETA
H9.B	85144/4	Špirála na ohrev vody, 3kW	ETA
H10.A	85144/4	Špirála na ohrev vody, 3kW	ETA
H10.B	85144/4	Špirála na ohrev vody, 3kW	ETA
M1	MHI 403 EM	Čerpadlo, 1x230 V, PN 10, I _{max} = 4 A, P _m = 0.55 kW	Wilo
M2	MHI 403 EM	Čerpadlo, 1x230 V, PN 10, I _{max} = 4 A, P _m = 0.55 kW	Wilo
M3	MHI 403 EM	Čerpadlo, 1x230 V, PN 10, I _{max} = 4 A, P _m = 0.55 kW	Wilo
M4	MHI 403 EM	Čerpadlo, 1x230 V, PN 10, I _{max} = 4 A, P _m = 0.55 kW	Wilo
M5	MHI 403 EM	Čerpadlo, 1x230 V, PN 10, I _{max} = 4 A, P _m = 0.55 kW	Wilo
M6	MHI 403 EM	Čerpadlo, 1x230 V, PN 10, I _{max} = 4 A, P _m = 0.55 kW	Wilo
M7	MHI 403 EM	Čerpadlo, 1x230 V, PN 10, I _{max} = 4 A, P _m = 0.55 kW	Wilo
M8	MHI 203 EM	Čerpadlo, 1x230V, PN 10, I _{max} = 4 A, P _m = 0.55 kW	Wilo
M9	MHI 203 EM	Čerpadlo, 1x230V, PN 10, I _{max} = 4 A, P _m = 0.55 kW	Wilo
M10	MHI 203 EM	Čerpadlo, 1x230V, PN 10, I _{max} = 4 A, P _m = 0.55 kW	Wilo
M11	IL 50/120-2.2/2	Čerpadlo, 3x400/415 V, PN16, I _{men} = 4.6 A, P _{men} = 2200 W	Wilo
MS1	SQX 32.00	Elekt.pohon pre ventil, 230 V AC, 3-polohy, príkon 3 VA	Siemens
MS2	SQX 32.00	Elekt.pohon pre ventil, 230 V AC, 3-polohy, príkon 3 VA	Siemens
MS3	SQX 32.00	Elekt.pohon pre ventil, 230 V AC, 3-polohy, príkon 3 VA	Siemens
MS4	SQX 32.00	Elekt.pohon pre ventil, 230 V AC, 3-polohy, príkon 3 VA	Siemens
MS5	SQX 32.00	Elekt.pohon pre ventil, 230 V AC, 3-polohy, príkon 3 VA	Siemens
MS6	SQX 32.00	Elekt.pohon pre ventil, 230 V AC, 3-polohy, príkon 3 VA	Siemens
MS7	SQX 32.00	Elekt.pohon pre ventil, 230 V AC, 3-polohy, príkon 3 VA	Siemens
MS8	SQX 32.00	Elekt.pohon pre ventil, 230 V AC, 3-polohy, príkon 3 VA	Siemens
MS9	SQX 32.00	Elekt.pohon pre ventil, 230 V AC, 3-polohy, príkon 3 VA	Siemens
MS10	SQX 32.00	Elekt.pohon pre ventil, 230 V AC, 3-polohy, príkon 3 VA	Siemens
ST1	TG 711.G1329.00A	Termostat, 0-210°C	Regulus s.r.o.

NÁZOV	TYP	POPIS	VÝROBCA / DODÁVATEĽ
ST2	TG 711.G1329.00A	Termostat, 0-210°C	Regulus s.r.o.
ST3	TG 711.G1329.00A	Termostat, 0-210°C	Regulus s.r.o.
ST4	TG 711.G1329.00A	Termostat, 0-210°C	Regulus s.r.o.
ST5	TG 711.G1329.00A	Termostat, 0-210°C	Regulus s.r.o.
ST6	TG 711.G1329.00A	Termostat, 0-210°C	Regulus s.r.o.
ST7	TG 711.G1329.00A	Termostat, 0-210°C	Regulus s.r.o.
ST8	TG 711.G1329.00A	Termostat, 0-210°C	Regulus s.r.o.
ST9	TG 711.G1329.00A	Termostat, 0-210°C	Regulus s.r.o.
ST10	TG 711.G1329.00A	Termostat, 0-210°C	Regulus s.r.o.
WL1	CYKY 4Bx120	Celoplastový kábel, inštalačný kábel, 4 žilový, 120 mm ²	Kablo Kladno
WL1.1	CYSY 5Cx2.5	Inštalačný kábel, mäkký, 5 žilový, 2.5 mm ²	Kablo Kladno
WL1.2	CYSY 5Cx2.5	Inštalačný kábel, mäkký, 5 žilový, 2.5 mm ²	Kablo Kladno
WL1.3	CYSY 5Cx2.5	Inštalačný kábel, mäkký, 5 žilový, 2.5 mm ²	Kablo Kladno
WL1.4	CYSY 3Cx1.5	Inštalačný kábel, mäkký, 3 žilový, 1.5 mm ²	Kablo Kladno
WL1.5	CYSY 5Cx1	Inštalačný kábel, mäkký, 5 žilový, 1mm ²	Kablo Kladno
WL2	CY 35	Kábel, medené jadro, 35 mm ²	Kablo Kladno
WL2.1	CYSY 5Cx2.5	Inštalačný kábel, mäkký, 5 žilový, 2.5 mm ²	Kablo Kladno
WL2.2	CYSY 5Cx2.5	Inštalačný kábel, mäkký, 5 žilový, 2.5 mm ²	Kablo Kladno
WL2.3	CYSY 5Cx2.5	Inštalačný kábel, mäkký, 5 žilový, 2.5 mm ²	Kablo Kladno
WL2.4	CYSY 3Cx1.5	Inštalačný kábel, mäkký, 3 žilový, 1.5 mm ²	Kablo Kladno
WL2.5	CYSY 5Cx1	Inštalačný kábel, mäkký, 5 žilový, 1mm ²	Kablo Kladno
WL3.1	CYSY 5Cx2.5	Inštalačný kábel, mäkký, 5 žilový, 2.5 mm ²	Kablo Kladno
WL3.2	CYSY 5Cx2.5	Inštalačný kábel, mäkký, 5 žilový, 2.5 mm ²	Kablo Kladno
WL3.3	CYSY 5Cx2.5	Inštalačný kábel, mäkký, 5 žilový, 2.5 mm ²	Kablo Kladno
WL3.4	CYSY 3Cx1.5	Inštalačný kábel, mäkký, 3 žilový, 1.5 mm ²	Kablo Kladno
WL3.5	CYSY 5Cx1	Inštalačný kábel, mäkký, 5 žilový, 1mm ²	Kablo Kladno
WL4.1	CYSY 5Cx2.5	Inštalačný kábel, mäkký, 5 žilový, 2.5 mm ²	Kablo Kladno
WL4.2	CYSY 5Cx2.5	Inštalačný kábel, mäkký, 5 žilový, 2.5 mm ²	Kablo Kladno
WL4.4	CYSY 3Cx1.5	Inštalačný kábel, mäkký, 3 žilový, 1.5 mm ²	Kablo Kladno
WL4.5	CYSY 5Cx1	Inštalačný kábel, mäkký, 5 žilový, 1mm ²	Kablo Kladno

NÁZOV	TYP	POPIS	VÝROBCA / DODÁVATEĽ
WL5.1	CYSY 5Cx2.5	Inštalačný kábel, mäkký, 5 žilový, 2.5 mm ²	Kablo Kladno
WL5.2	CYSY 5Cx2.5	Inštalačný kábel, mäkký, 5 žilový, 2.5 mm ²	Kablo Kladno
WL5.4	CYSY 3Cx1.5	Inštalačný kábel, mäkký, 3 žilový, 1.5 mm ²	Kablo Kladno
WL5.5	CYSY 5Cx1	Inštalačný kábel, mäkký, 5 žilový, 1mm ²	Kablo Kladno
WL6.1	CYSY 5Cx2.5	Inštalačný kábel, mäkký, 5 žilový, 2.5 mm ²	Kablo Kladno
WL6.2	CYSY 5Cx2.5	Inštalačný kábel, mäkký, 5 žilový, 2.5 mm ²	Kablo Kladno
WL6.3	CYSY 5Cx2.5	Inštalačný kábel, mäkký, 5 žilový, 2.5 mm ²	Kablo Kladno
WL6.4	CYSY 3Cx1.5	Inštalačný kábel, mäkký, 3 žilový, 1.5 mm ²	Kablo Kladno
WL6.5	CYSY 5Cx1	Inštalačný kábel, mäkký, 5 žilový, 1mm ²	Kablo Kladno
WL7.1	CYSY 5Cx2.5	Inštalačný kábel, mäkký, 5 žilový, 2.5 mm ²	Kablo Kladno
WL7.2	CYSY 5Cx2.5	Inštalačný kábel, mäkký, 5 žilový, 2.5 mm ²	Kablo Kladno
WL7.4	CYSY 3Cx1.5	Inštalačný kábel, mäkký, 3 žilový, 1.5 mm ²	Kablo Kladno
WL7.5	CYSY 5Cx1	Inštalačný kábel, mäkký, 5 žilový, 1mm ²	Kablo Kladno
WL8.1	CYSY 5Cx2.5	Inštalačný kábel, mäkký, 5 žilový, 2.5 mm ²	Kablo Kladno
WL8.2	CYSY 5Cx2.5	Inštalačný kábel, mäkký, 5 žilový, 2.5 mm ²	Kablo Kladno
WL8.4	CYSY 3Cx1.5	Inštalačný kábel, mäkký, 3 žilový, 1.5 mm ²	Kablo Kladno
WL8.5	CYSY 5Cx1	Inštalačný kábel, mäkký, 5 žilový, 1mm ²	Kablo Kladno
WL9.1	CYSY 5Cx2.5	Inštalačný kábel, mäkký, 5 žilový, 2.5 mm ²	Kablo Kladno
WL9.2	CYSY 5Cx2.5	Inštalačný kábel, mäkký, 5 žilový, 2.5 mm ²	Kablo Kladno
WL9.4	CYSY 3Cx1.5	Inštalačný kábel, mäkký, 3 žilový, 1.5 mm ²	Kablo Kladno
WL9.5	CYSY 5Cx1	Inštalačný kábel, mäkký, 5 žilový, 1mm ²	Kablo Kladno
WL10.1	CYSY 5Cx2.5	Inštalačný kábel, mäkký, 5 žilový, 2.5 mm ²	Kablo Kladno
WL10.2	CYSY 5Cx2.5	Inštalačný kábel, mäkký, 5 žilový, 2.5 mm ²	Kablo Kladno
WL10.4	CYSY 3Cx1.5	Inštalačný kábel, mäkký, 3 žilový, 1.5 mm ²	Kablo Kladno
WL10.5	CYSY 5Cx1	Inštalačný kábel, mäkký, 5 žilový, 1mm ²	Kablo Kladno
WL11	CYSY 4Bx2.5	Inštalačný kábel, mäkký, 4 žilový, 2.5mm ²	Kablo Kladno
WS1.1	CYSY 2Ax1	Inštalačný kábel, mäkký, 2 žilový, 1mm ²	Kablo Kladno
WS1.2	JYTY 2Dx1	Kábel pre signálne,meracie,riadiace systémy,2 žilový,1 mm ²	Vuki
WS2.1	CYSY 2Ax1	Inštalačný kábel, mäkký, 2 žilový, 1mm ²	Kablo Kladno
WS2.2	JYTY 2Dx1	Kábel pre signálne,meracie,riadiace systémy,2 žilový,1 mm ²	Vuki

NÁZOV	TYP	POPIS	VÝROBCA / DODÁVATEĽ
WS3.1	CYSY 2Ax1	Inšalačný kábel, mäkký, 2 žilový, 1mm2	Kablo Kladno
WS3.2	JYTY 2Dx1	Kábel pre signálne,meracie,riadiace systémy,2 žilový,1 mm2	Vuki
WS4.1	CYSY 2Ax1	Inšalačný kábel, mäkký, 2 žilový, 1mm2	Kablo Kladno
WS4.2	JYTY 2Dx1	Kábel pre signálne,meracie,riadiace systémy,2 žilový,1 mm2	Vuki
WS5.1	CYSY 2Ax1	Inšalačný kábel, mäkký, 2 žilový, 1mm2	Kablo Kladno
WS5.2	JYTY 2Dx1	Kábel pre signálne,meracie,riadiace systémy,2 žilový,1 mm2	Vuki
WS6.1	CYSY 2Ax1	Inšalačný kábel, mäkký, 2 žilový, 1mm2	Kablo Kladno
WS6.2	JYTY 2Dx1	Kábel pre signálne,meracie,riadiace systémy,2 žilový,1 mm2	Vuki
WS7.1	CYSY 2Ax1	Inšalačný kábel, mäkký, 2 žilový, 1mm2	Kablo Kladno
WS7.2	JYTY 2Dx1	Kábel pre signálne,meracie,riadiace systémy,2 žilový,1 mm2	Vuki
WS8.1	CYSY 2Ax1	Inšalačný kábel, mäkký, 2 žilový, 1mm2	Kablo Kladno
WS8.2	JYTY 2Dx1	Kábel pre signálne,meracie,riadiace systémy,2 žilový,1 mm2	Vuki
WS9.1	CYSY 2Ax1	Inšalačný kábel, mäkký, 2 žilový, 1mm2	Kablo Kladno
WS9.2	JYTY 2Dx1	Kábel pre signálne,meracie,riadiace systémy,2 žilový,1 mm2	Vuki
WS10.1	CYSY 2Ax1	Inšalačný kábel, mäkký, 2 žilový, 1mm2	Kablo Kladno
WS10.2	JYTY 2Dx1	Kábel pre signálne,meracie,riadiace systémy,2 žilový,1 mm2	Vuki
WS11	CY 1	Kábel, medené jadro, 1 mm2	Kablo Kladno
WS12	CY 1	Kábel, medené jadro, 1 mm2	Kablo Kladno
WS13	CYSY 2Dx1	Inšalačný kábel, mäkký, 2 žilový, 1 mm2	Kablo Kladno

KS/m	TYP	VÝROBCA / DODÁVATEĽ	POPIS
11	40.52.9 24	Finder	Relé, DC 24V, 2P/8A, päťica 95.95.1, LED zelená 99.80.0.024.59
2	700-322-1BH01	Siemens	PLC, Digitálne výstupy, DO 16xDC24V/0.5A
1	700-323-1BH01	Siemens	PLC, Digitálne vstupy a výstupy, DI 8xDC24V a DO 8xDC24V/0.5A
1	700-331-4MA20	Siemens	PLC, Analógové vstupy, AI 8x 12 BIT
24	ERI 012JDA482500	Electronic relays	Relé trojfázové, I 3-32VDC, ~480V 25A
1	GV2-ME10	Telemecanique	Motorový istič, 2.2kW, 400/415V, 50/60Hz, tep.spúšť 4-6.3A
1	GV-AN11	Telemecanique	Pomocné kontakty, neopozdené, 1Z+1V
20	KSD 203AC2	Wieland Bamberg	Relé jednofázové, Input 4-32VDC, Load 3A 250VAC
1	LAD-N10	Telemecanique	Pomocný kontakt spínací pre stykače LC1
1	LC1-D0911BD	Telemecanique	Stykač, 4kW, 9A, 400/415V, 50/60Hz, 1Z+1V, ovl.nap.:DC 24V
1	LC1-F18511P7	Telemecanique	Stykač, 90kW, 185A, 400/415V, 50/60Hz, 1Z+1V, ovl.nap.:230V
1	LFI-B10/1	OEZ Letohrad	Prúdový chránič s ističom, 1-fázový
3	LSN-4B/1	OEZ Letohrad	Istič 1-fázový, In = 4 A
10	LSN-4D/1	OEZ Letohrad	Istič 1-fázový, In = 4 A
3	LSN-6B/1	OEZ Letohrad	Istič 1-fázový, In = 6 A
6	LSN-10B/3	OEZ Letohrad	Istič 3-fázový, In = 10 A
18	LSN-20B/3	OEZ Letohrad	Istič 3-fázový, In = 20 A
1	MSC SPP	General Electric	Zásuvka, modulárna (666502), 250V/16A, IP20
1	OP7	Siemens	Operátorský panel Simatic, DC24V, RS232, MPI/PPI
1	OPV 10/1	OEZ Letohrad	Poistkový odpínač, AC 690V, 50Hz, 32A, 3.5W, IP20
2	PU C	Kiwa	Zvodič prepätia, Un= 230V AC, I _{max} = 40 kA, IP 20
1	PV10 6AgG	OEZ Letohrad	Valcová poistka, AC 690V, 6A, 10x38gG
1	S7-300/CPU313C-2DP	Siemens	PLC Simatic, Procesor CPU 313C-2DP, DI16/DO16
1	S7-300/SM331_2	Siemens	PLC Simatic, Analógové vstupy, AI 2x 12 BIT
10	S-LSN 11	OEZ Letohrad	Pomocný kontakt na istič, 230/400 VAC, IP 20
1	TCL 120-124	Traco Power	Stabiliz. spínaný zdroj jednosmerného napätia, 100-240VAC/50-60Hz, 24VDC/5A
2	UR3L1011	Schrack	Snímač zaplavenia, 16A 250V ~4000VA
73	WDU 2.5	Weidmuler	Radová svorka, 600V, 20A
21	WDU 2.5 (N)	Weidmuler	Radová svorka, 600V, 20A, N (svetlomodrá)
75	WDU 4	Weidmuler	Radová svorka

KS/m	TYP	VÝROBCA / DODÁVATEĽ	POPIS
24	WDU 4 (N)	Weidmuler	Radová svorka N
4	WDU 35N BL	Weidmuller	Radová svorka, 500V, 125A, N (modrá)
20	WPE 2.5 (PE)	Weidmuler	Radová svorka PE
25	WPE 4 (PE)	Weidmuler	Radová svorka PE
1	WPE 120/150	Weidmuller	Radová svorka, 1000V, 14400A, PE
10	WSI 6/1A	Weidmuler	Poistková svorka, trubičková poistka In = 1 A
1	ZB5-AA4	Telemecanique	Tlačidlo, červené, +spoj.diel ZB5-AZ009
1	ZB5-AD2	Schneider Electric	Prepínač, 2 polohy, spoj.diel ZB5-AZ009
1	ZB5-AD3	Schneider electric	Prepínač, 3 polohy, spoj.diel ZB5-AZ009
1	ZB5-AV053-B5	Schneider electric	Signálna hlavica, žltá,+spoj.diel ZB5-AZ009,+LED ZBV-B5/AC-DC24V
1	ZB5-AW333_M3	Telemecanique	Tlačidlo presvetlené, zelené, +spoj.diel ZB5-AZ009, +LED ZBV-M3
6	ZBE-101	Schneider Electric	Spínacia jednotka, ovládač ZB5
1	ZBE-102	Telemecanique	Rozpínacia jednotka, ovládač ZB5
1	ZQN 35N/4	Weidmuller	Prepojovací mostík, 35 mm ²

KS/m	TYP	VÝROBCA / DODÁVATEL'	POPIS
6	85144/4	ETA	Špirála na ohrev vody, 3kW
18	85144/7	ETA	Špirála na ohrev vody, 6kW
20	CY 1	Kablo Kladno	Kábel, medené jadro, 1 mm ²
30	CY 35	Kablo Kladno	Kábel, medené jadro, 35 mm ²
30	CYKY 4Bx120	Kablo Kladno	Celoplastový kábel, inštaččný kábel, 4 žilový, 120 mm ²
100	CYSY 2Ax1	Kablo Kladno	Inštaččný kábel, mäkký, 2 žilový, 1mm ²
10	CYSY 2Dx1	Kablo Kladno	Inštaččný kábel, mäkký, 2 žilový, 1 mm ²
100	CYSY 3Cx1.5	Kablo Kladno	Inštaččný kábel, mäkký, 3 žilový, 1.5 mm ²
10	CYSY 4Bx2.5	Kablo Kladno	Inštaččný kábel, mäkký, 4 žilový, 2.5mm ²
100	CYSY 5Cx1	Kablo Kladno	Inštaččný kábel, mäkký, 5 žilový, 1mm ²
240	CYSY 5Cx2.5	Kablo Kladno	Inštaččný kábel, mäkký, 5 žilový, 2.5 mm ²
1	EZV 65 M	EZV Prešov	Elektromagnetická úprava vody, Manuálne riadenie, AC 230V, IP44
1	IL 50/120-2.2/2	Wilo	Čerpadlo, 3x400/415 V, PN16, I _{men} = 4.6 A, P _{men} = 2200 W
100	JYTY 2Dx1	Vuki	Kábel pre signálne, meracie, riadiace systémy, 2 žilový, 1 mm ²
3	MHI 203 EM	Wilo	Čerpadlo, 1x230V, PN 10, I _{max} = 4 A, P _m = 0.55 kW
7	MHI 403 EM	Wilo	Čerpadlo, 1x230 V, PN 10, I _{max} = 4 A, P _m = 0.55 kW
10	NS 520-120B S130	Sensit Rožnov	Snímač teploty, ponorný, 0-150°C, 4-20mA, +púzdro S130
10	SQX 32.00	Siemens	Elekt.pohon pre ventil, 230 V AC, 3-polohy, príkon 3 VA
10	TG 711.G1329.00A.	Regulus s.r.o.	Termostat, 0-210°C
1	TS8-1800/1200/400	Rittal	Rozvádzačová skriňa, VxŠxH-1800x1200x400mm, IP55
2	TVS	MAVE Nymburk	Tlaková vodivostná sonda, 110°C, 4MPa